

# AURA 2

User Guide

Benutzerhandbuch

Guía del usuario

Guide de l'utilisateur

Guida per l'utente

取扱説明書

사용 설명서

Podręcznik użytkownika

Guia do utilizador

Руководство пользователя

使用指南

دليل المستخدم

## CONTENTS

01	English
11	Deutsch
22	Español
32	Français
43	Italiano
53	日本語
63	한국어
73	Polski
84	Português
94	Русский
105	繁体中文
115	العربية

Please read the Product Instructions carefully before using the product.

Thank you for buying and using the products of XGIMI Technology Co., Ltd. (hereinafter referred to as "XGIMI Technology" or "XGIMI"). You should read the Product Instructions carefully before using this product for both your safety and interests.

XGIMI Technology will assume no responsibility for any personal injury, damage to property or other loss caused because due to failure to operate this product according to the Product Instructions or precautions.

### About the Product Instructions (hereinafter referred to as "the Instructions")

Copyright of the Instructions belongs to XGIMI Technology;  
Trademarks and names mentioned in the Instructions belong to their respective right owners;  
In the case of inconformity between the content of the Instructions and the actual product, the actual product shall prevail.

Google, Android TV, and Chromecast built-in are trademarks of Google LLC.  
Google Assistant is not available in certain languages and countries. Availability of services varies by country and language.

**HDMI**® HDMI High-Definition Multimedia interface, and the HDMI Logo are trademarks or registered trademarks of HDMI Licensing Administrator, Inc.

**IMAX ENHANCED**® Manufactured under license from IMAX Corporation. IMAX® is a registered trademark of IMAX Corporation in the United States and/or other countries. For DTS patents, see <http://patents.dts.com>. Manufactured under license from DTS Licensing Limited. DTS, the Symbol, DTS and the Symbol together are registered trademarks or trademarks of DTS, Inc. in the United States and/or other countries. © DTS, Inc. All Rights Reserved.

**dts HD**® For DTS patents, see <http://patents.dts.com>. Manufactured under a license from DTS Licensing Limited. DTS, DTS-HD, DTS Studio Sound, and the DTS-HD logo are registered trademarks or trademarks of DTS, Inc. in the United States and other countries. © 2020 DTS, Inc. ALL RIGHTS RESERVED.

**Dolby VISION·ATMOS**® Dolby, Dolby Vision, Dolby Audio, Dolby Atmos, and the double-D symbol are registered trademarks of Dolby Laboratories Licensing Corporation. Manufactured under license from Dolby Laboratories. Confidential unpublished works. Copyright © 2012-2024 Dolby Laboratories. All right reserved.

\* Model: WM03B  
\* XGIMI Technology reserves the right to interpret and amend the Product Instructions.

## WHAT'S INCLUDED

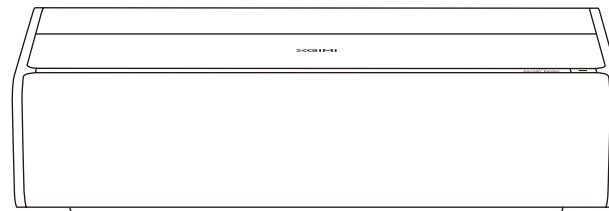

XGIMI AURA 2

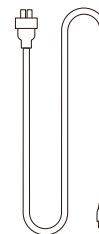

Power Cord



Remote Control



Instruction Manual

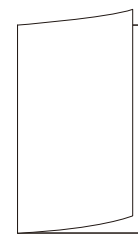

Warranty Card

Note:  
Please keep the original package in case of needed transportation in the future.  
To protect the product, please wrap it how it was received.

# OVERVIEW

## Front & Top View

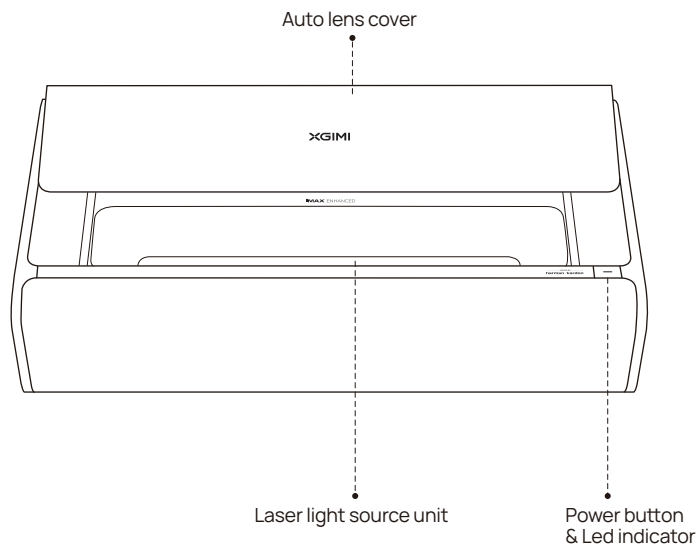

## Description of the LED indicator status

	LED indicator status	Description
1	Steady on	<ol style="list-style-type: none"> <li>1. The device is being powered on after the power cord is plugged in.</li> <li>2. The device is being powered on/off.</li> <li>3. The device is restarting.</li> </ol>
2	Slow pulsing, as if breathing	<ol style="list-style-type: none"> <li>1. The device enters eco mode.</li> <li>2. The device is powered on and "Display Off" is pressed.</li> </ol>
3	Fast flashing	The auto lens cover cannot be opened/closed properly.

## Rear View

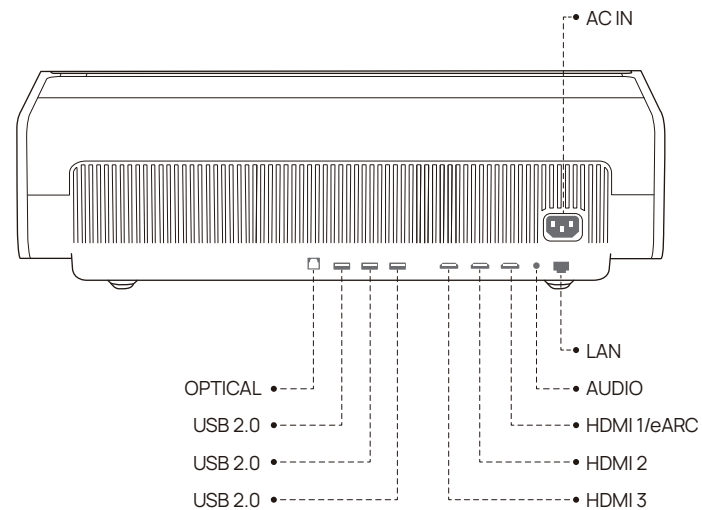



## Remote Control

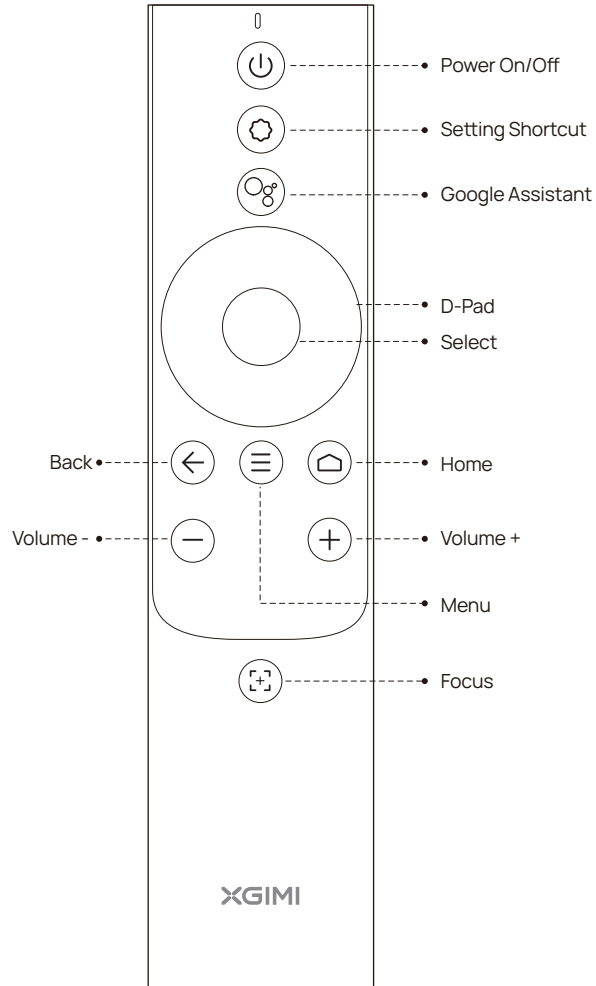

## GETTING STARTED

### 1 Placement

Place the projector on a stable, flat surface and ensure the lens is aligned with the projection plane (display wall/surface). The rear of the projector should be parallel to the projection plane.

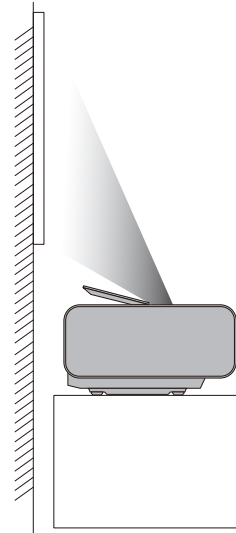
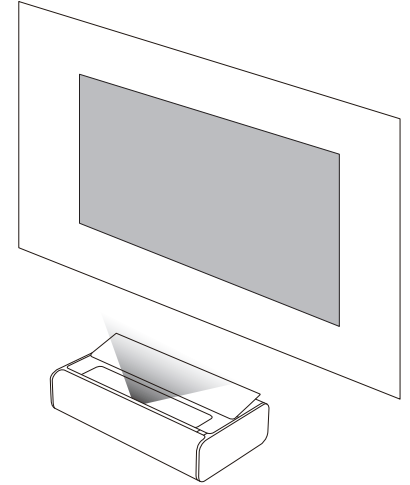

To achieve optimal projection, make sure the projection plane is white and flat, or you can use a projector screen. The wall for projection should be larger than the size of your desired image.

# GETTING STARTED

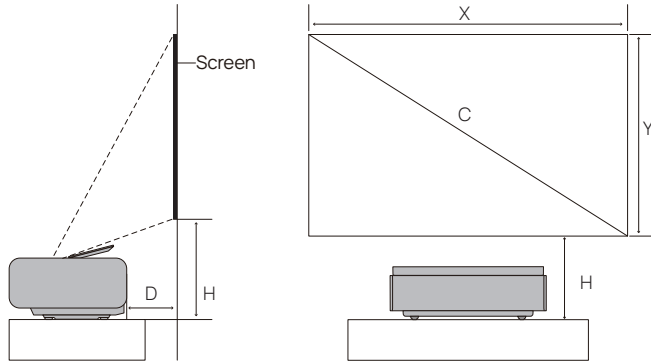

Unit: cm ( inches )

The screen sizes for each projection distance may differ depending on the installation environment.

C	X	Y	D	H
90"	199.3cm (78.4")	112.1cm (44.1")	13.6cm (5.35")	34.14cm (13.4")
100"	221.4cm (87.2")	124.5cm (49.0")	17.82cm (7.02")	36.84cm (14.54")
110"	243.5cm (95.9")	137.0cm (53.9")	22.02cm (8.66")	39.44cm (15.49")
120"	265.7cm (104.6")	149.4cm (58.8")	26.23cm (10.33")	42.04cm (16.55")
130"	287.8cm (113.3")	161.9cm (63.7")	30.43cm (12.00")	44.64cm (17.57")
150"	332.1cm (130.7")	186.8cm (73.5")	38.85cm (15.32")	49.84cm (19.62")

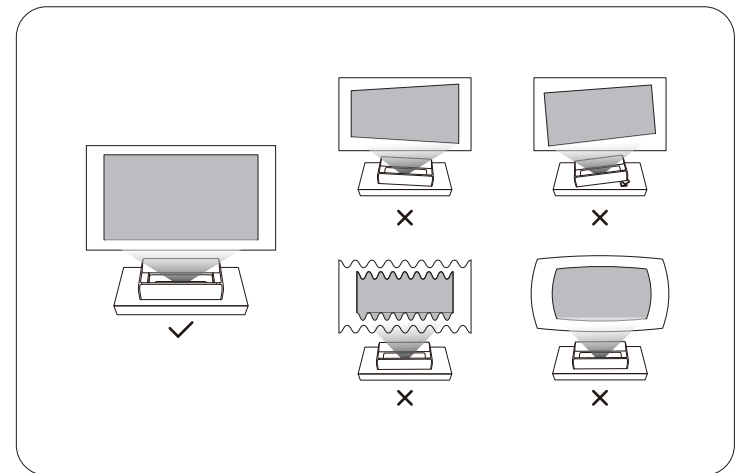
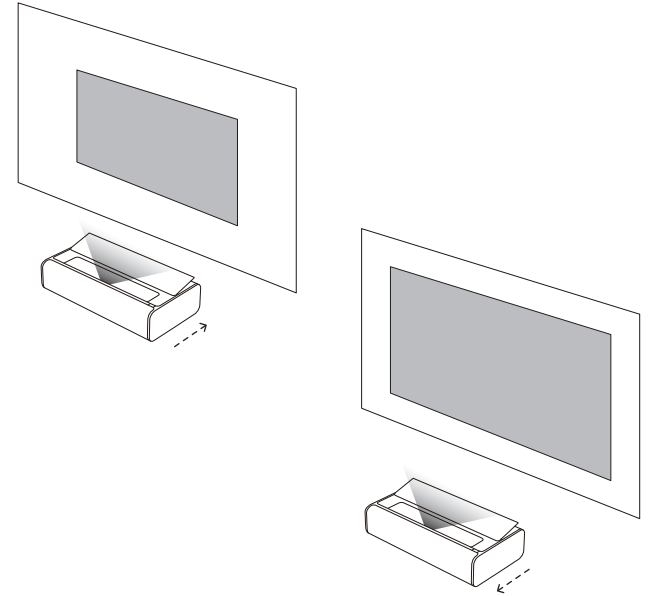

## 2 Using the Remote Control

①

Upon the first use, press the battery compartment release button on the back of the remote control to remove the battery compartment. Then, insert two AAA batteries.

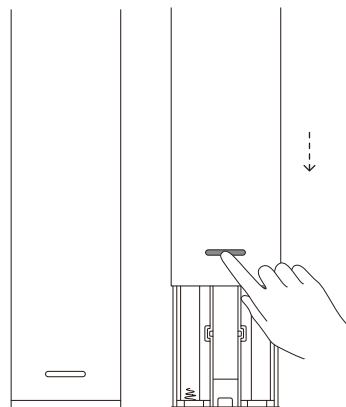

②

When you insert the batteries, make sure that the + and - symbols on the batteries match the + and - symbols inside the battery compartment, and then press the battery compartment back onto the remote control. If you need to replace the batteries later, repeat the directions above.

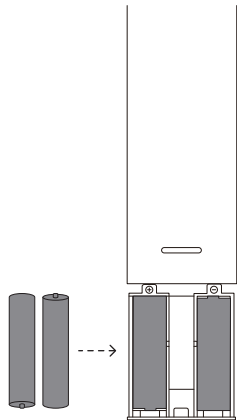

## 3 Powering on the Device



① Connect the power cord to the XGIMI AURA 2.

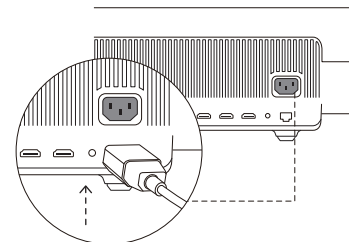

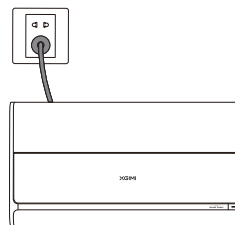

② Connect the power cord into a power socket.

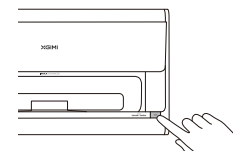

③ Press the power button. The device will start, and the auto lens cover will slowly open.



## 4 Pairing the Remote Control

Ensure the remote control is within 10 cm of the device, press  and  simultaneously until the indicator light begins flashing. This means that the remote control has entered pairing mode.



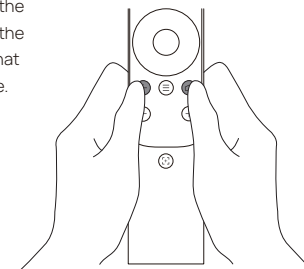

When you hear a "Ding," the connection is successful.

If pairing fails, the remote control will exit pairing mode after 30 seconds. Repeat the above steps after exiting.



## 5 Adjusting the Focus

Press the  button to trigger auto focus.

You can hold the  button for manual focus. Manually adjust the focus by pressing the   or   buttons. After completing the adjustment, you can press any button to exit focusing.

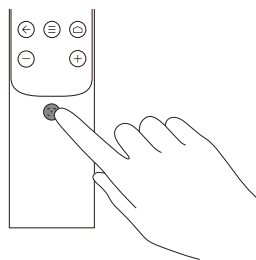
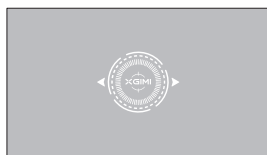

## 6 Setting Up Android TV

After the remote control is paired, follow the onscreen instructions to complete the Android TV setup.

### ① Quick Setup (Android)

Android users can follow the onscreen instructions to quickly set up Android TV with their smartphones.

### ② Set up XGIMI AURA 2 (iOS)

For iOS users, follow the instructions below to complete the setup:

1. Skip the quick setup process.
2. Connect XGIMI AURA 2 to your network.
3. Log in with your Google account.

Your XGIMI AURA 2 will be powered by Android TV after the setup process is complete.

## 7 Adjusting the Projection Picture

### Auto Keystone Correction

After the feature is enabled, the device will automatically adjust the image to be square and clear.

#### Enabling method 1:

In the system settings, select [Projection Settings] → [Auto Keystone Correction].

#### Enabling method 2:

In the system settings, select [Projection Settings] → [More Image Correction Settings] → [Keystone Correction Settings] → [Displacement Auto Keystone Correction]. When the system detects device movement after enabling, it will trigger the "Auto Keystone Correction" feature.

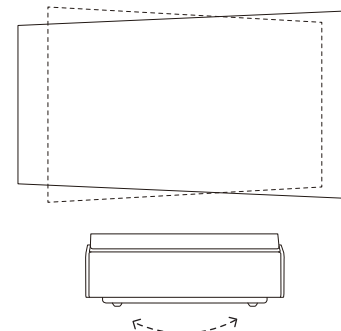

### Screen Alignment Assist

The device will automatically identify the screen within the projected image and adjust the four sides of the projected image to align with the edges of the screen.

#### Enabling method:

In the system settings, select [Projection Settings] → [Screen Alignment Assist], move the device according to the prompt on the page, and make the four sides of the projected image exceed the edges of the screen. Press the OK button to align the image with the screen.

### Wall Flatness Adaption

When the projection wall is not flat, the device can perform smart adaption to project with optimal image quality.

#### Enabling method:

In the system settings, select [Projection Settings] → [More Image Correction Settings] → [Wall Flatness Adaption] and follow the following steps to complete the adaption:

1. Use your mobile phone to scan the QR code on the page to open the photo upload page.
2. Take a photo of the projected image and upload it.
3. Select the display option after adaption.

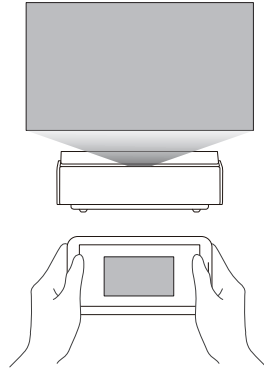

### Wall Color Adaption

The wall color adaption feature can improve the color of the image projected by the device on a colored wall so that the image appears as if it were projected on a white wall.

#### Enabling method:

In the system settings, select [Projection Settings] → [More Image Correction Settings] → [Wall Color Adaption].

\*If you switch the device brightness or image mode or use the brightness adaption feature when the wall color adaption feature is enabled, the wall adaption feature will be disabled.

\*The results of the wall color adaption feature may vary depending on the operating environment and wall color.

\*The Wall Color Adaption feature needs to be enabled in the system settings to take effect. Once activated, it can calibrate the picture based on wall colors with a color temperature ranging from 3000K to 15000K. However, the calibration effect may vary depending on the wall color. For optimal results, we recommend using it in dimly lit environments.

## Using XGIMI AURA 2

### 1 Android TV Features

After the projector is connected to a wireless network, you can access Android TV online services and enjoy movies, music, and pictures. In addition to the pre-installed apps, you can also install other apps from the Google Play store and ask Google Assistant to help via various voice commands.

Press the Google Assistant button on your remote to search for movies and shows, get recommendations and answers, control smart home devices, and more!

You can project photos, videos, and music from your smartphone or PC directly to your projector.

- ① Play a video clip with a smartphone or PC app that supports Chromecast built-in™, and then select  on the screen.
- ② Select the target device, "XGIMI AURA 2," to begin projecting your smartphone content.

Note: Make sure the projector and your smartphone or PC are connected to the same network.

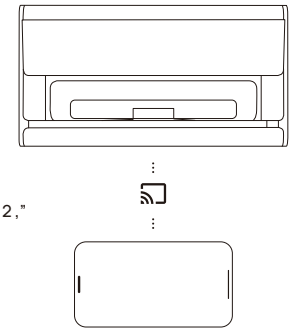

### 2 Bluetooth

#### Connect to a Bluetooth Speaker

- ① Open [System Settings] and choose [Remotes & Accessories] → [Add New Device].
- ② Search for and pair a Bluetooth speaker.  
To switch back to the projector speaker while the Bluetooth speaker is connected, press  and then choose [Sound Output] → [Internal Speaker].

#### Play Music via Bluetooth

Use smartphone Bluetooth settings to search for "XGIMI AURA 2" to pair with the device and play songs.

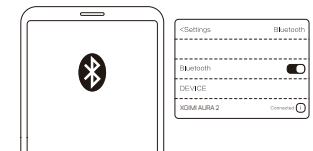

### 3 XGIMI Apps

#### XMusic Player

XMusic Player is a built-in music player for XGIMI AURA 2 and can play local music or music via Bluetooth. In the XMusic Player app, you can select different playback wallpapers to achieve an immersive listening experience.

If you need to turn off the projection frame during music playback, you can press the  button and select "Display Off."

#### Bluetooth music

When your smartphone Bluetooth is connected to XGIMI AURA 2, the XMusic Player app will open automatically. You can also select  on the homepage to go to the app list and open the app.

#### Local music

You can access an internal or external storage device using the built-in app File Manager. Open a music file, and it will play on the XMusic Player app by default.

Note: Some wallpapers may contain flashing lights and spectrums that may trigger epileptic seizures. If you experience dizziness, convulsions, or vision changes, switch the wallpaper to "Classic CD" and seek medical attention.

#### File Manager

Use the File Manager app to view files on the device storage or external storage.

- 1 On the home page, click  Apps to open the app list. Select File Manager, and then select the device storage or external storage device.
- 2 Press and hold on to the "Settings" button to manage files. Press the "Menu" button for more actions.

Note: According to Android TV security requirements, you can only read files from external storage devices but cannot copy and paste these files.

### 4 System Upgrade

Check for the latest version and upgrade the system by selecting [Settings] → [Device Preferences] → [About] → [System Update].

### 5 Settings

At any interface, you can press the  button on the remote control to quickly adjust settings on your device. To configure more settings, go to the [All Settings] page.

The main settings include:

#### Brightness

In the brightness settings, you can press the  button to switch between levels 1 to 10 of the brightness mode. If you need higher brightness, you can enable level 10+ to enter Boost mode.

#### Image Mode

When watching content or movies through HDMI, you can choose different image modes for different content (such as movies, sports, TV, games) to enjoy the optimal watching experience.

Standard: For most daily usage scenarios

TV: For watching TV series

Movie: For watching movies

Sport: For watching sports events

Brilliant: For more vivid colors

Custom: Customize image parameters such as contrast, saturation, clarity, noise reduction and motion compensation levels

High Power: For higher brightness

Game: For playing video games with low latency

#### Sound Effect

XGIMI AURA 2 offers you professional sound quality with DTS Studio Sound and Harman Kardon. Select different sound effects for different scenarios, such as movie, music, and sport, to enjoy the optimal sound experience.

### 6 Eco Mode

The device will automatically reduce the brightness when it does not detect any person. After some time, the screen turns off automatically. The screen turns back on automatically when someone is detected.

The default waiting duration before the screen is turned off is 15 minutes, and it can be adjusted according to personal preferences.

# Important Precautions

## Correct use of the device:

- Do not face lens into eyes because the strong projector light may cause injury to the eyes.
- Do not block the air inlet/outlet of the device in order to avoid damage to internal electronic devices arising from normal heat dissipation failure of the device.
- Do not wipe the lens directly with cleaning tools including paper and cloth in order to avoid damage to the lens. Please clean up the dust on the lens surface through clean air blowing.
- Do not wash the device with chemicals, detergents, or any liquid in order to prevent the circuit board from being corroded by rainwater, moisture, and mineral-containing liquids.
- Keep the device and its components and accessories out of reach of children.
- Make sure that the device is used in a dry and ventilated environment.
- Do not store the device in overheated or overcooled places, because extreme temperatures will shorten the life of electronic devices. Place and use the device in an environment of 0°C-40°C.
- Do not put the device into any heating equipment (such as dryer and microwave oven) for drying.
- Do not firmly extrude the device or place barriers on it or its back to avoid damage to the device.
- Do not throw, strike, or sharply vibrate the device to avoid damage to the internal circuit board.
- Do not try to disassemble and assemble the device yourself. If any issue occurs, please contact the after-sales service of XGIMI.
- Do not repair any product on your own. If the device or any component cannot work properly, consult the after-sales service of XGIMI in a timely manner or return it to the factory for repair.
- When dust accumulates on the chassis fabric, use a small brush or a miniature vacuum cleaner to remove it.
- During the movement of the auto lens cover, ensure that there are no obstacles so that the auto lens cover can be opened/closed properly.
- Do not place your hands around the lens cover during the movement of the auto lens cover or you may be pinched.
- If the auto lens cover cannot be opened/closed properly, check for obstructions around the lens cover and the slide rail. Remove the obstructions and try again.
- Do not forcibly push or pull the auto lens cover as it may be damaged.

### CAUTION

Risk of fire or explosion if the battery is replaced by an incorrect type.  
Replacement of a battery with an incorrect type that can defeat a safeguard (for example, in the case of some lithium battery types);  
Disposal of a battery into fire or a hot oven, or mechanically crushing or cutting of a battery, that can result in an explosion;  
Leaving a battery in an extremely high temperature surrounding environment that can result in an explosion or the leakage of flammable liquid or gas;  
A battery subjected to extremely low air pressure that may result in an explosion or the leakage of flammable liquid or gas.

# FCC Warning

The device meets provisions of part 15 of FCC rule.  
Operation meets the following 2 conditions:

- (1) The device will not cause harmful interference, and
- (2) The device must accept any interference received, including interference that may result in accidental operations. User manual or operating instructions shall remind users that intentional or unintentional modification and replacement of radiators without explicit approval from the responsible compliance party may prevent the user from operating the device. If the manual is provided in a form other than paper, such as, provided in computer disk through the Internet, then the information required in the section can be included in the manual in the alternative form under the premise that users can have access to the form information.

Note: The device has been tested to meet restrictions of part 15 of FCC rule on B-class digital device. These restrictions are aimed at providing the effective prevention of harmful interference in a residential installation. If installation and use are not made according to the instructions, the device will generate and radiate radio frequency energy, and may cause harmful interference to radio communication. However, there is no guarantee that interference will not occur in a particular installation. If the device does cause harmful interference to radio or television reception (determined by stopping and starting the device), it is suggested that users should attempt to correct the interference by one or more of the following measures:

- Reposition direction of receiving antenna.
- Increase the distance between the device and the receiver.
- Connect the device into an outlet on a circuit different from that to which the receiver is connected.
- Consult distributors or experienced radio/television technicians to seek help
- This device is acting as a slave and operating in the 2.4 GHz (2402-2480 MHz, 2412-2462 MHz) band or 5 GHz (5.180 GHz-5.240 GHz, 5.260 GHz-5.320 GHz, 5.500 GHz-5.700 GHz, 5.745 GHz-5.825 GHz) band.

### WARNING

Please refer the information on exterior bottom enclosure for electrical and safety information before installing or operating the apparatus.  
The apparatus should be connected to a mains socket outlet with a protective earthing connection.  
The mains plug or appliance coupler is used as disconnect device. The socket-outlet shall be installed near the equipment and shall be easily accessible.

## CE Maintenance

1. Use careful with the earphone maybe excessive sound pressure from earphones and headphones can cause hearing loss.
2. The product shall only be connected to a USB interface of version USB2.0 (5VDC, 0.5A).
3. EUT Operating temperature range: 0°C -40°C .
4. Power supply and ADP (rating): AC 100 V-240 V, 50/60 Hz 3.25 A
5. To prevent possible damage to hearing, do not listen at high volume levels for long periods.
6. The device complies with RF specifications when the device is used at a distance of 20 cm away from your body.



## Declaration of Conformity

XGIMI Technology Co., Ltd. hereby declares that the radio equipment type WM03B is in compliance with Directive 2014/53/EU. The full text of the EU declaration of conformity is available at the following internet address:

<https://global.xgimi.com/pages/product-support>

This product is allowed to be used in some of EU member states. For example, the device can be used in the following Member States:

Operations in the 5.15-5.35 GHz band are restricted to indoor usage only.

This Frequency applies to the following Member States or the geographical area within a Member State where restrictions on putting into service or requirements for authorisation of use exist.

The appliance coupler is used as disconnect device, the disconnect device shall remain readily operable.

## ISED Warning

This device contains licence-exempt transmitter(s)/receiver(s) that comply with Innovation, Science and Economic Development (ISED) Canada's licence-exempt RSS(s). Operation is subject to the following two conditions:

- (1) This device may not cause interference, and
- (2) This device must accept any interference, including interference that may cause undesired operation of the device.

The device has been evaluated to meet general RF exposure requirement.

			
BE	EL	LT	PT
BG	ES	LU	RO
CZ	FR	HU	SI
DK	HR	MT	SK
DE	IT	NL	FI
EE	CY	AT	SE
IE	LV	PL	UK

**EAC** **RoHS** **CE** **UK**  
**CA**

## Radiation Exposure Statement

For remote control, this device complies with FCC and IC radiation exposure limits set forth for an uncontrolled environment.

The transmitter shall not be placed or operated in conjunction with any other antenna or transmitter.

For the laser projector, the device meets FCC and IC radiation exposure limits specified for uncontrolled environments. In the installation and operation of the device, the distance between radiator and body should be at least 20 cm.

Notes: 5150-5250 MHz frequency range is only for indoor use.

This Frequency applies to the following Member States or the geographical area within a Member State where restrictions on putting into service or requirements for authorisation of use exist.

		
BE	HR	AT
BG	IT	PL
CZ	CY	PT
DK	LV	RO
DE	LT	SI
EE	LU	SK
IE	HU	FI
EL	MT	SE
ES	NL	UK
FR		

Disposal instructions for used products:



The product is designed and manufactured with high quality materials and components that are recyclable.



This symbol on the product indicates that it is protected under the Directive 2012/19/EU.

## WARNING

1. Do not open to avoid the risk of electric shock.
2. All of internal check, please contact authorized customer service center.
3. Possibly hazardous optical radiation emitted from this product. Do not stare at operating beam. May be harmful to the eye.

As with any bright source, do not stare into the direct beam, RG2 IEC 62471-5:2015

Complies with 21 CFR 1040.10 and 1040.11 except for conformance as a Risk Group 2 LIP as defined in IEC 62471-5:Ed. 1.0.

For more information see Laser Notice No. 57, dated May 8, 2019.

The Maximum Output Of Laser Radiation: 0.39mw  
wavelength: 449-461nm, 635-647nm



RG2



IEC 60825-1:2014

CONSUMER LASER PRODUCT  
EN 50689:2021

- \* Only use attachments/accessories specified or provided by the manufacturer.
- \* Beware that this product may emit harmful light radiation.



## Wireless Specification

- Bluetooth transmitter frequency range: 2402 MHz -2480 MHz
- Bluetooth transmitter power: < 10 dBm (EIRP)
- Wi-Fi network: IEEE 802.11 a/b/g/n/ac(2.4GHz/5GHz)
- 2.4G Wi-Fi transmitter frequency range:2412 - 2472 MHz
- 2.4G Wi-Fi transmitter power: < 20 dBm (EIRP)
- 5G Wi-Fi transmitter frequency range:5.15-5.35GHz,5.470-5.725GHz,5.725-5.850GHz
- 5G Wi-Fi transmitter power:5.15-5.25GHz < 23dBm (EIRP),5.25-5.35GHz < 20dBm (EIRP)  
5.470-5.725GHz < 20dBm (EIRP),5.725-5.825GHz < 13.98dBm (EIRP)
- This product 24G millimeter-wave radar operates in the frequency range of 24.00GHz-24.25GHz and has a maximum transmit power of 100mW(EIRP).

Note: This power is for EU only.

## Bitte lesen Sie vor Verwendung des Produkts die Produktanweisungen aufmerksam durch.

Vielen Dank, dass Sie sich für den Kauf und die Nutzung der Produkte von XGIMI Technology Co., Ltd. (im Folgenden als „XGIMI Technology“ oder „XGIMI“ bezeichnet) entschieden haben. Aus Sicherheitsgründen und aus eigenem Interesse sollten Sie die Produktanweisungen aufmerksam lesen, bevor Sie dieses Produkt verwenden.

XGIMI Technology haftet nicht für Personen- oder Sachschäden oder andere Verluste, die durch die Nichtbeachtung der Produktanweisungen oder Vorsichtsmaßnahmen verursacht werden.

## Über die Produktanweisungen (im Folgenden als „die Anweisungen“ bezeichnet)

Die Urheberrechte der Anweisungen liegen bei XGIMI Technology.

Die in den Anweisungen erwähnten Marken und Namen gehören ihren jeweiligen Rechteinhabern.

Bei Nichtübereinstimmung des Inhalts der Anweisungen mit dem eigentlichen Produkt hat das eigentliche Produkt Vorrang.

Google, Android TV und Chromecast built-in sind Marken von Google LLC.

Google Assistant ist in bestimmten Sprachen und Ländern nicht verfügbar. Die Verfügbarkeit der Dienste ist je nach Land und Sprache unterschiedlich.



HDMI High-Definition Multimedia Interface und das HDMI-Logo sind Marken oder eingetragene Marken von HDMI Licensing Administrator, Inc.



Hergestellt unter Lizenz von IMAX Corporation. IMAX® ist eine eingetragene Marke von IMAX Corporation in den Vereinigten Staaten und/oder anderen Ländern. DTS-Patente finden Sie unter <http://patents.dts.com>. Hergestellt unter der Lizenz von DTS Licensing Limited. DTS, das Symbol, DTS und das Symbol zusammen sind eingetragene Marken oder Marken von DTS, Inc. in den Vereinigten Staaten und/oder anderen Ländern. © DTS, Inc. Alle Rechte vorbehalten.



DTS-Patente finden Sie unter <http://patents.dts.com>. Hergestellt unter einer Lizenz von DTS Licensing Limited. DTS, DTS-HD, DTS Studio Sound und das DTS-HD-Logo sind eingetragene Marken oder Marken von DTS, Inc. in den Vereinigten Staaten und anderen Ländern. © 2020 DTS, Inc. ALLE RECHTE VORBEHALTEN.



Dolby, Dolby Vision, Dolby Audio, Dolby Atmos und das Doppel-D-Symbol sind eingetragene Marken der Dolby Laboratories Licensing Corporation. Hergestellt unter Lizenz von Dolby Laboratories. Vertrauliche, unveröffentlichte Arbeiten, Copyright © 2012-2024 Dolby Laboratories. Alle Rechte vorbehalten.

\* Modell: WM03B

\* XGIMI Technology behält sich das Recht vor, die Produktanleitung auszulegen und zu ändern.

## LIEFERUMFANG

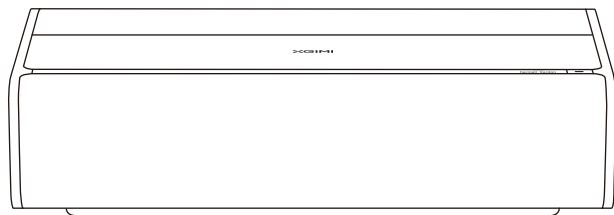

XGIMI AURA 2

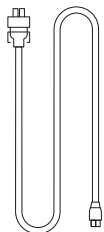

Netzkabel

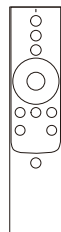

Fernbedienung

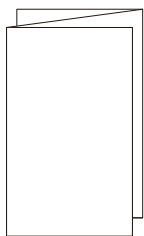

Bedienungsanleitung

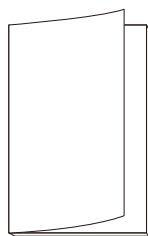

Garantiekarte

Hinweis:  
Bitte bewahren Sie die Originalverpackung auf, für den Fall, dass in Zukunft ein Transport erforderlich sein sollte.  
Um das Produkt zu schützen, verpacken Sie es bitte so, wie Sie es erhalten haben.

## ÜBERBLICK

### Front- und Draufsicht

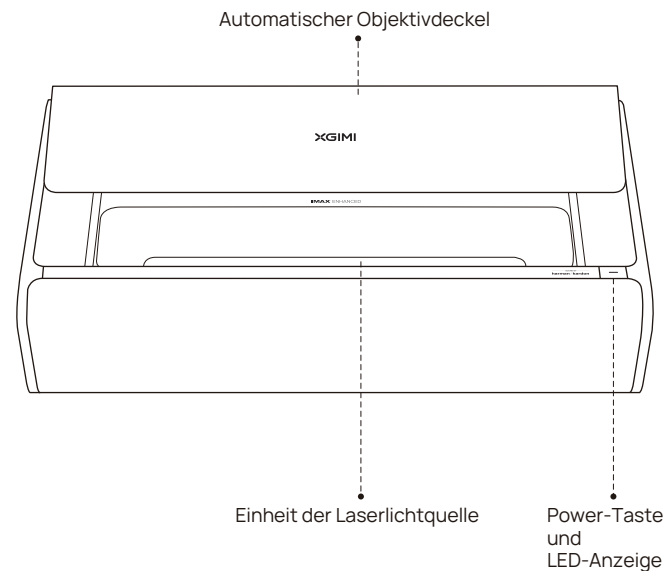

### Beschreibung des Status der LED-Anzeige

	Status der LED-Anzeige	Beschreibung
1	Dauerhaft an	<ol style="list-style-type: none"> <li>Das Gerät schaltet sich ein, nachdem das Netzkabel eingesteckt wurde.</li> <li>Das Gerät wird ein-/ausgeschaltet.</li> <li>Das Gerät wird neu gestartet.</li> </ol>
2	Langsam pulsierend, wie beim Atmen	<ol style="list-style-type: none"> <li>Das Gerät wechselt in den Sparbetrieb.</li> <li>Das Gerät ist eingeschaltet und „Display Aus“ wird gedrückt.</li> </ol>
3	Schnelles Blinken	Der automatische Objektivdeckel lässt sich nicht richtig öffnen/schließen.

## Rückansicht

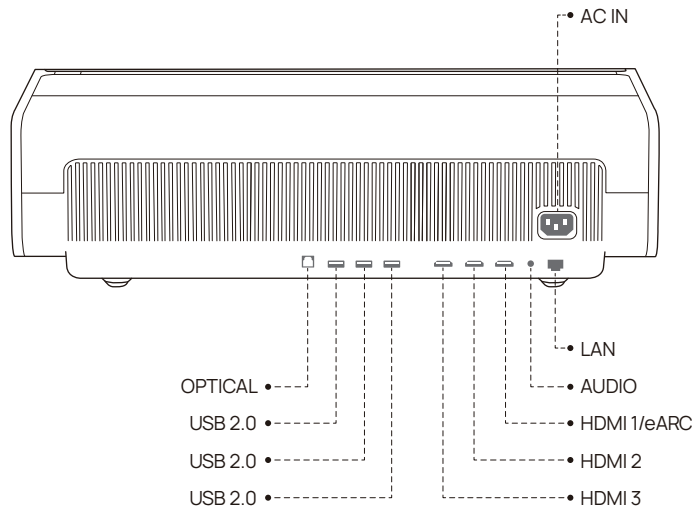

## Fernbedienung

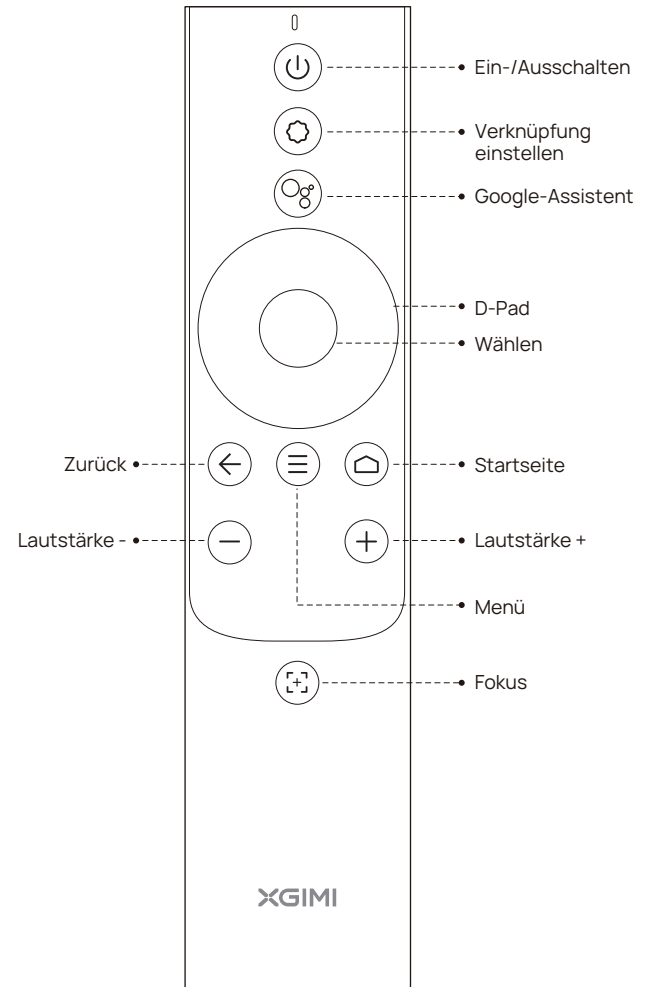

# ERSTE SCHRITTE

## 1 Platzierung

Stellen Sie den Projektor auf eine stabile, ebene Fläche und achten Sie darauf, dass das Objektiv auf die Projektionsebene (Anzeigewand/-fläche) ausgerichtet ist. Die Rückseite des Projektors sollte parallel zur Projektionsebene sein.

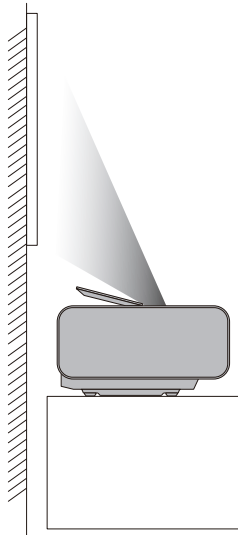
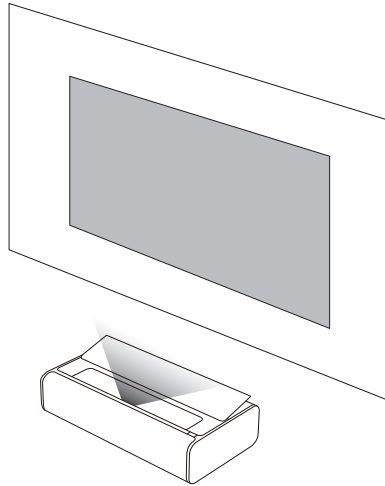

Um eine optimale Projektion zu erreichen, achten Sie darauf, dass die Projektionsebene weiß und flach ist, oder verwenden Sie einen Projektorbildschirm. Die Wand für die Projektion sollte größer sein als die Größe des gewünschten Bildes.

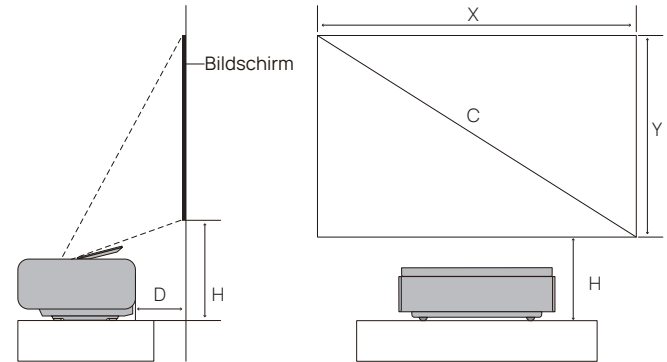

Einheit: cm (Zoll)

Die Bildschirmgrößen für jeden Projektionsabstand können je nach Installationsumgebung unterschiedlich sein.

	C	X	Y	D	H
90 Zoll	199,3cm (78,4 Zoll)	112,1cm (44,1 Zoll)	13,6cm (5,35 Zoll)	34,14cm (13,4 Zoll)	
100 Zoll	221,4cm (87,2 Zoll)	124,5cm (49,0 Zoll)	17,82cm (7,02 Zoll)	36,84cm (14,54 Zoll)	
110 Zoll	243,5cm (95,9 Zoll)	137,0cm (53,9 Zoll)	22,02cm (8,66 Zoll)	39,44cm (15,49 Zoll)	
120 Zoll	265,7cm (104,6 Zoll)	149,4cm (58,8 Zoll)	26,23cm (10,33 Zoll)	42,04cm (16,55 Zoll)	
130 Zoll	287,8cm (113,3 Zoll)	161,9cm (63,7 Zoll)	30,43cm (12,00 Zoll)	44,64cm (17,57 Zoll)	
150 Zoll	332,1cm (130,7 Zoll)	186,8cm (73,5 Zoll)	38,85 cm (15,32 Zoll)	49,84 cm (19,62 Zoll)	

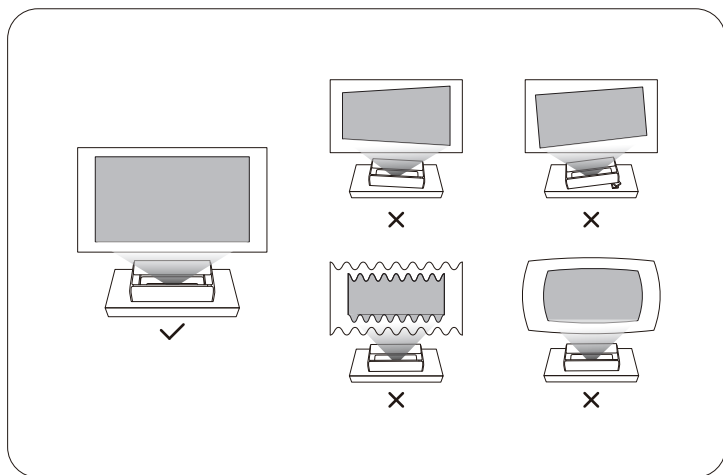
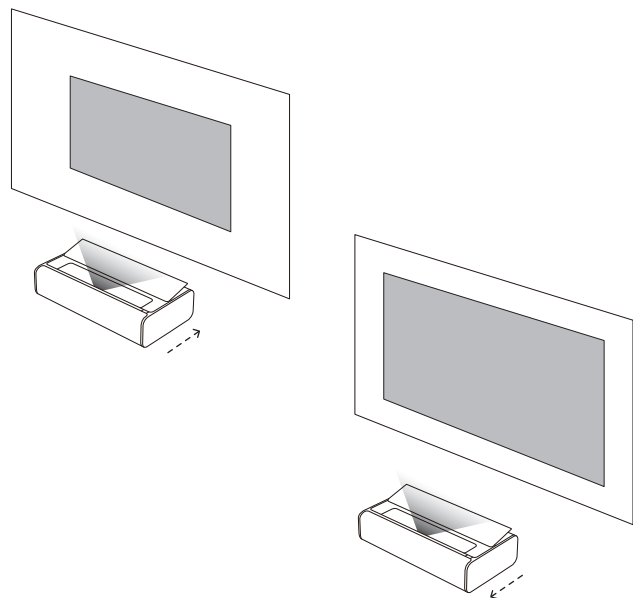

## 2 Verwenden der Fernbedienung

- ① Drücken Sie bei der ersten Verwendung die Taste zur Entriegelung des Batteriefachs auf der Rückseite der Fernbedienung, um das Batteriefach zu entfernen. Legen Sie dann zwei AAA-Batterien ein.

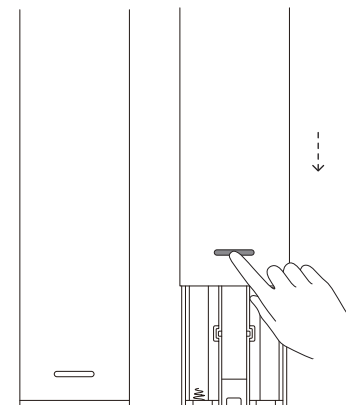

- ② Um Batterien einzulegen, richten Sie die + und - Symbole auf den Batterien mit den + und - Signalen im Batteriefach aus. Drücken Sie das Batteriefach wieder auf die Fernbedienung. Wenn Sie die Batterien später austauschen müssen, gehen Sie wie oben beschrieben vor.

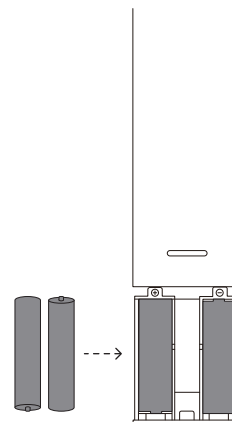

### 3 Einschalten des Geräts

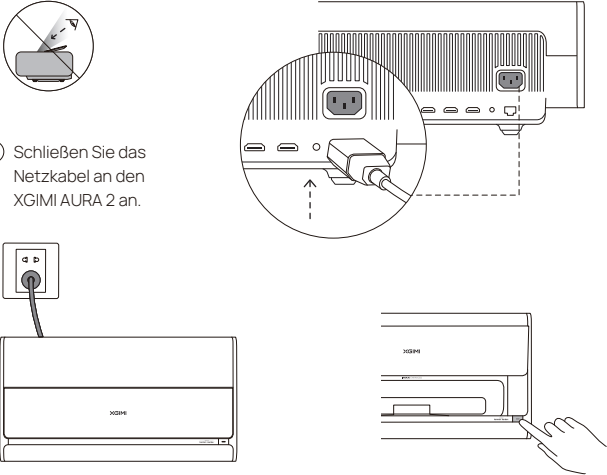



1 Schließen Sie das Netzkabel an den XGIMI AURA 2 an.

2 Stecken Sie das Netzkabel in eine Steckdose

3 Drücken Sie die Power-Taste. Das Gerät schaltet sich ein, und der automatische Objektivdeckel öffnet sich langsam.

### 4 Pairing der Fernbedienung

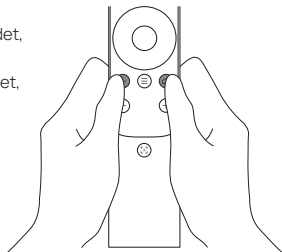

Achten Sie darauf, dass sich die Fernbedienung nicht weiter als 10 cm vom Gerät entfernt befindet, und drücken Sie gleichzeitig  und , bis die Kontrollleuchte anfängt zu blinken. Dies bedeutet, dass die Fernbedienung in den Pairing-Modus übergegangen ist. Das „Ding“-Signal zeigt eine erfolgreiche Verbindung an.

Wenn das Pairing fehlschlägt, verlässt die Fernbedienung den Pairing-Modus nach 30 Sekunden. Wiederholen Sie nach dem Verlassen des Modus die oben genannten Schritte.



### 5 Einstellen des Fokus

Drücken Sie die Taste , um das Bild auf dem Bildschirm auszurichten.

Sie können die Taste  für den manuellen Fokus gedrückt halten. Passen Sie den Fokus manuell an, indem Sie die Tasten  oder  drücken. Nach Abschluss der Einstellung können Sie eine beliebige Taste drücken, um die Fokussierung zu beenden.

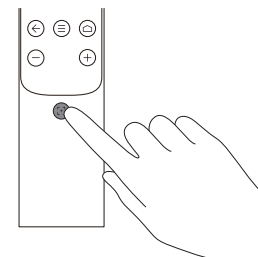

### 6 Einrichten von Android TV

Nachdem Sie die Fernbedienung gekoppelt haben, folgen Sie den Anweisungen auf dem Bildschirm, um die Einrichtung von Android TV abzuschließen.

#### 1 Schnelle Einrichtung (Android)

Android-Benutzer können den Anweisungen auf dem Bildschirm folgen, um Android TV schnell mit ihren Smartphones einzurichten.

#### 2 Richten Sie XGIMI AURA 2 ein (iOS)

iOS-Benutzer befolgen die nachstehenden Anweisungen, um die Einrichtung abzuschließen:

1. Überspringen Sie den Vorgang zur schnellen Einrichtung.
2. Verbinden Sie XGIMI AURA 2 mit Ihrem Netzwerk.
3. Melden Sie sich mit Ihrem Google-Konto an.

Ihr XGIMI AURA 2 wird nach Abschluss des Einrichtungsvorgangs über Android TV mit Strom versorgt.

## 7 Anpassen des projizierten Bildes

### Automatische Trapezkorrektur

Nachdem die Funktion aktiviert wurde, passt das Gerät das Bild automatisch so an, dass es quadratisch und klar ist.

#### Vorgehensweise zum Aktivieren 1:

Wählen Sie in den Systemeinstellungen [Projektionseinstellungen] → [Automatische Trapezkorrektur].

#### Vorgehensweise zum Aktivieren 2:

Wählen Sie in den Systemeinstellungen [Projektionseinstellungen] → [Weitere Bildkorrektureinstellungen] → [Einstellungen zur Trapezkorrektur] → [Automatische Trapezkorrektur bei Verschiebung]. Wenn das System nach der Aktivierung eine Gerätebewegung erkennt, wird die Funktion „Automatische Trapezkorrektur“ ausgelöst.

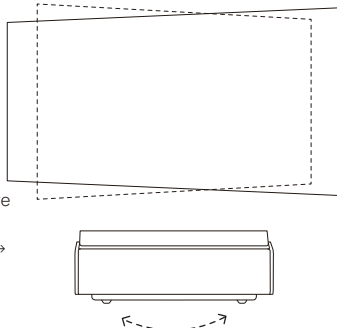

### Assistent zur Bildschirmausrichtung

Das Gerät erkennt den Bildschirm innerhalb des projizierten Bildes automatisch und passt die vier Seiten des projizierten Bildes an, um sie an den Rändern des Bildschirms auszurichten.

#### Vorgehensweise zum Aktivieren:

Wählen Sie in den Systemeinstellungen [Projektionseinstellungen] → [Bildschirmausrichtungshilfe], bewegen Sie das Gerät entsprechend der Aufforderung auf der Seite und achten Sie darauf, dass die vier Seiten des projizierten Bildes über die Ränder des Bildschirms hinausgehen. Drücken Sie die OK-Taste, um das Bild am Bildschirm auszurichten.

### Anpassung der Wandebenheit

Wenn die Projektionswand nicht flach ist, kann das Gerät eine intelligente Anpassung vornehmen, um mit optimaler Bildqualität zu projizieren.

#### Vorgehensweise zum Aktivieren:

Wählen Sie in den Systemeinstellungen [Projektionseinstellungen] → [Weitere Bildkorrektureinstellungen] → [Wandebenheitsanpassung] und gehen Sie wie folgt vor, um die Anpassung abzuschließen:

1. Scannen Sie mit Ihrem Mobiltelefon den QR-Code auf der Seite, um die Seite zum Hochladen von Fotos zu öffnen.
2. Fotografieren Sie das projizierte Bild und laden Sie es hoch.
3. Wählen Sie die Anzeigeoption nach der Anpassung.

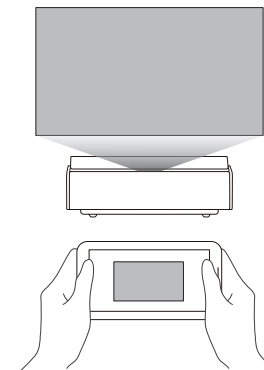

### Anpassung der Wandfarbe

Die Funktion zur Anpassung der Wandfarbe kann die Farbe des vom Gerät auf eine farbige Wand projizierten Bildes verbessern, so dass das Bild so erscheint, als wäre es auf eine weiße Wand projiziert worden.

#### Vorgehensweise zum Aktivieren:

Wählen Sie in den Systemeinstellungen [Projektionseinstellungen] → [Weitere Bildkorrektureinstellungen] → [Wandfarbanpassung].

\*Wenn Sie die Helligkeit oder den Bildmodus des Geräts ändern oder die Funktion zur Helligkeitsanpassung verwenden, während die Funktion zur Anpassung der Wandfarbe aktiviert ist, wird die Wandanpassungsfunktion deaktiviert.

\*Die Ergebnisse der Wandfarbanpassungsfunktion können je nach Betriebsumgebung und Wandfarbe variieren.

\*Die Funktion zur Anpassung der Wandfarbe muss in den Systemeinstellungen aktiviert werden, damit sie genutzt werden kann. Nach der Aktivierung kann das Bild auf der Grundlage von Wandfarben mit einer Farbtemperatur von 3000K bis 15000K kalibriert werden. Die Wirkung der Kalibrierung kann jedoch je nach Wandfarbe unterschiedlich sein. Um optimale Ergebnisse zu erzielen, empfehlen wir die Verwendung in schwach beleuchteten Umgebungen.

# UVerwendung von XGIMI AURA 2

## 1 Android TV-Funktionen

Wenn Sie den Projektor mit einem WLAN-Netzwerk verbinden, können Sie auf Internetdienste von Android TV wie Filme, Musik und Bilder zugreifen. Sie können auch Apps aus dem Google Play Store installieren und zusätzlich zu den vorinstallierten Apps Sprachbefehle zur Interaktion mit Google Assistant verwenden.

Drücken Sie die Google Assistant-Taste auf Ihrer Fernbedienung, um nach Filmen und Sendungen zu suchen, Empfehlungen und Antworten zu erhalten, Smart Home-Geräte zu steuern und vieles mehr!

Sie können Fotos, Videos und Musik von Ihrem Smartphone oder PC direkt auf Ihren Projektor projizieren.

1 Spielen Sie einen Videoclip mit einer Smartphone- oder PC-App ab, die Chromecast built-in™ unterstützt, und wählen Sie dann  auf dem Bildschirm aus.

2 Wählen Sie das Zielgerät „XGIMI AURA 2“ aus, um mit der Projektion Ihrer Smartphone-Inhalte zu beginnen.

Hinweis:  
Achten Sie darauf, dass der Projektor und Ihr Smartphone oder PC mit demselben Netzwerk verbunden sind.

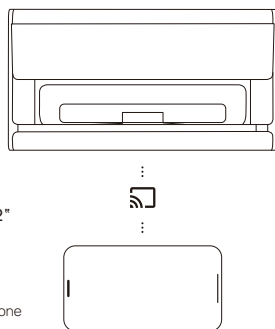

## 2 Bluetooth

Eine Verbindung mit einem Bluetooth-Lautsprecher herstellen

1 Öffnen Sie [Systemeinstellungen] und wählen Sie [Fernbedienungen und Zubehör] → [Neues Gerät hinzufügen].

2 Suchen Sie einen Bluetooth-Lautsprecher und koppeln Sie ihn. Um bei verbundenem Bluetooth-Lautsprecher wieder zum Projektorlautsprecher zu wechseln, drücken Sie  und wählen Sie dann [Tonausgabe] → [Interner Lautsprecher].

Musikwiedergabe über Bluetooth

Suchen Sie in den Bluetooth-Einstellungen des Smartphones nach „XGIMI AURA 2“, um es mit dem Gerät zu koppeln und Songs abzuspielen.

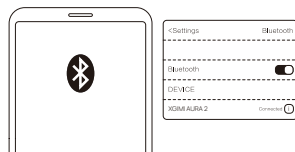

## 3 XGIMI-Apps

### XMusic Player

XMusic Player ist ein integrierter Musikplayer für das XGIMI AURA 2 und kann sowohl eigene Musik als auch Musik über Bluetooth abspielen. In der XMusic Player-App können Sie verschiedene Hintergrundbilder für die Wiedergabe auswählen, um ein beeindruckendes Klangerlebnis zu erzielen.

Wenn Sie den Projektionsrahmen während der Musikwiedergabe ausschalten möchten, können Sie die Taste  drücken und „Display Aus“ wählen.

### Bluetooth-Musik

Wenn Ihr Smartphone über Bluetooth mit dem XGIMI AURA 2 verbunden ist, wird die XMusic Player-App automatisch geöffnet. Sie können auch  auf der Startseite wählen, um zur App-Liste zu gelangen und die App zu öffnen.

### Regionale Musik

Sie können über den integrierten App-Dateimanager auf ein internes oder externes Speichergerät zugreifen. Wenn Sie eine Musikdatei öffnen, wird sie standardmäßig mit der XMusic Player-App abgespielt.

Hinweis:  
Einige Hintergrundbilder enthalten möglicherweise blinkende Lichter und Spektren, die epileptische Anfälle auslösen können. Wenn Sie Schwindel, Krämpfe oder Sehstörungen verspüren, wechseln Sie das Hintergrundbild zu „Classical CD“ und suchen Sie einen Arzt auf.

### Dateimanager

Verwenden Sie die Dateimanager-App, um Dateien auf dem Gerätespeicher oder dem externen Speicher anzuzeigen.

1 Klicken Sie auf der Startseite auf , um die App-Liste zu öffnen. Wählen Sie Dateimanager und dann den Gerätespeicher oder das externe Speichergerät.

2 Halten Sie die Schaltfläche „Einstellungen“ gedrückt, um Dateien zu verwalten. Drücken Sie die Schaltfläche „Menü“, um weitere Aktionen auszuführen.

Hinweis:  
Gemäß den Sicherheitsanforderungen von Android TV können Sie Dateien von externen Speichergeräten nur lesen, aber nicht kopieren und einfügen.

## 4 System-Upgrade

Suchen Sie nach der neuesten Version und aktualisieren Sie das System, indem Sie [Einstellungen] → [Geräteeinstellungen] → [Info] → [Systemaktualisierung] wählen.



## 5 Einstellungen

Sie können die Taste  auf der Fernbedienung drücken, um die Einstellungen Ihres Geräts an jeder Schnittstelle schnell anzupassen. Um weitere Einstellungen zu konfigurieren, gehen Sie auf die Seite [Alle Einstellungen].

Zu den wichtigsten Einstellungen gehören:

### Helligkeit

In den Helligkeitseinstellungen können Sie die Taste  drücken, um zwischen den Stufen 1 bis 10 des Helligkeitsmodus zu wechseln. Wenn Sie eine höhere Helligkeit benötigen, können Sie Stufe 10+ aktivieren, um in den Boost-Modus zu wechseln.

### Bildmodus

Wenn Sie Inhalte oder Filme über HDMI ansehen, können Sie verschiedene Bildmodi für unterschiedliche Inhalte (wie Filme, Sport, TV und Spiele) auswählen, um ein optimales Fernseherlebnis zu genießen.

Standard: Für die meisten täglichen Nutzungsszenarien

TV: Zum Ansehen von Fernsehserien

Filme: Zum Ansehen von Filmen

Sport: Zum Ansehen von Sportereignissen

Lebehaft: Für leuchtende Farben

Benutzerdefiniert: Passen Sie die Bildparameter wie Kontrast, Sättigung, Klarheit, Rauschunterdrückung

und Bewegungsausgleich an.

Hohe Leistung: Für höhere Helligkeit

Spiele: Zum Spielen von Videospiele mit niedriger Latenz

### Soundeffekt

XGIMI AURA 2 bietet Ihnen professionelle Klangqualität mit DTS Studio Sound und Harman Kardon. Um ein optimales Klangerlebnis zu genießen, können Sie verschiedene Soundeffekte für unterschiedliche Szenarien wie Filme, Musik und Sport auswählen.

## 6 Sparbetrieb

Das Gerät reduziert automatisch die Helligkeit, wenn es keine Person erkennt. Nach einiger Zeit schaltet sich der Bildschirm automatisch aus. Der Bildschirm schaltet sich automatisch wieder ein, wenn eine Person erkannt wird. Die voreingestellte Wartezeit bis zum Ausschalten des Bildschirms beträgt 15 Minuten und kann je nach persönlichen Vorlieben angepasst werden.

## Wichtige Vorsichtsmaßnahmen

### Ornungsgemäße Verwendung des Geräts:

- Richten Sie das Objektiv nicht in die Augen, da das starke Licht des Projektors zu Augenschäden führen kann.
- Blockieren Sie nicht den Lufterlass/-auslass des Geräts, um Schäden an den internen elektronischen Bauteilen zu vermeiden, die durch die normale Wärmeabfuhr des Geräts entstehen.
- Wischen Sie das Objektiv nicht direkt mit Reinigungsmitteln wie Papier oder Tüchern ab, um es nicht zu beschädigen. Blasen Sie stattdessen saubere Luft, um den Staub auf der Objektivoberfläche zu entfernen.
- Waschen Sie das Gerät nicht mit Chemikalien, Reinigungsmitteln oder anderen Flüssigkeiten, um zu verhindern, dass die Leiterplatte durch Regenwasser, Feuchtigkeit und mineralhaltige Flüssigkeiten korrodiert.
- Bewahren Sie das Gerät und seine Komponenten und Zubehörteile außerhalb der Reichweite von Kindern auf.
- Achten Sie darauf, dass das Gerät in einer trockenen und belüfteten Umgebung verwendet wird.
- Bewahren Sie das Gerät nicht an überhitzten oder unterkühlten Orten auf, da extreme Temperaturen die Lebensdauer von elektronischen Geräten verkürzen. Stellen Sie das Gerät in einer Umgebung von 0 °C bis 40 °C auf und verwenden Sie es dort.
- Legen Sie das Gerät zum Trocknen nicht in ein Heizgerät (z. B. Trockner oder Mikrowellenherd).
- Drücken Sie nicht fest auf das Gerät und stellen Sie keine Hindernisse auf das Gerät oder seine Rückseite, um Schäden am Gerät zu vermeiden.
- Werfen Sie das Gerät nicht, schlagen Sie nicht darauf und rütteln Sie nicht daran, um Schäden an der internen Leiterplatte zu vermeiden.
- Versuchen Sie nicht, das Gerät selbst zu zerlegen oder zusammenzubauen. Sollte ein Problem auftreten, wenden Sie sich bitte an den Kundendienst von XGIMI.
- Führen Sie keine eigenen Reparaturen am Produkt durch. Wenn das Gerät oder eine Komponente nicht ordnungsgemäß funktioniert, wenden Sie sich rechtzeitig an den Kundendienst von XGIMI oder senden Sie es zur Reparatur an das Werk.
- Wenn sich Staub auf dem Gehäuse abgelagert, können Sie ihn mit einer kleinen Bürste oder einem kleinen Staubsauger entfernen.
- Achten Sie beim Bewegen des automatischen Objektivdeckels darauf, dass keine Hindernisse vorhanden sind, damit der automatische Objektivdeckel richtig geöffnet/geschlossen werden kann.
- Legen Sie Ihre Hände nicht um den Objektivdeckel, während Sie den automatischen Objektivdeckel bewegen, da Sie sonst eingeklemmt werden könnten.
- Wenn sich der automatische Objektivdeckel nicht richtig öffnen/schließen lässt, prüfen Sie, ob Hindernisse im Bereich des Objektivdeckels und der Gleitschiene vorhanden sind. Beseitigen Sie die Hindernisse und versuchen Sie es erneut.
- Drücken oder ziehen Sie nicht gewaltsam am automatischen Objektivdeckel, da er sonst beschädigt wird.

### VORSICHT

Es besteht Brand- oder Explosionsgefahr, wenn die Batterie durch einen falschen Typ ersetzt wird. Austausch einer Batterie durch einen falschen Typ, der eine Schutzvorrichtung außer Kraft setzen kann (z. B. bei einigen Lithium-Batterietypen); Entsorgung einer Batterie in ein Feuer oder einen heißen Ofen, oder mechanisches Zertrümmern oder Zerschneiden einer Batterie, was zu einer Explosion führen kann; Belassen einer Batterie in einer Umgebung mit extrem hohen Temperaturen, die zu einer Explosion oder zum Auslaufen von brennbaren Flüssigkeiten oder Gasen führen können; Eine Batterie, die einem extrem niedrigen Luftdruck ausgesetzt ist, kann zu einer Explosion oder zum Austreten von brennbaren Flüssigkeiten oder Gasen führen.

## FCC-Warnung

Das Gerät erfüllt die Bestimmungen von Teil 15 der FCC-Vorschriften.

Der Betrieb erfüllt die folgenden 2 Bedingungen:

- (1) Dieses Gerät darf keine Störungen verursachen und
- (2) das Gerät muss jede empfangene Störung akzeptieren, einschließlich Störungen, die zu unbeabsichtigten Betriebsabläufen führen können. Im Benutzerhandbuch oder in der Bedienungsanleitung muss der Benutzer darauf hingewiesen werden, dass absichtliche oder unabsichtliche Änderungen und der Austausch von Strahlern ohne ausdrückliche Genehmigung der für die Einhaltung der Vorschriften zuständigen Stelle dazu führen können, dass der Benutzer das Gerät nicht mehr betreiben darf. Wird das Handbuch in einer anderen Form als in Papierform zur Verfügung gestellt, z. B. auf einer Computerdiskette über das Internet, dann können die in diesem Abschnitt erforderlichen Informationen in das Handbuch in der alternativen Form aufgenommen werden, unter der Voraussetzung, dass die Benutzer Zugang zu den Formularinformationen haben.

Hinweis: Das Gerät wurde getestet, um die Einschränkungen von Teil 15 der FCC-Vorschriften für digitale Geräte der Klasse B zu erfüllen. Mit diesen Einschränkungen sollen schädliche Störungen bei der Installation in Wohngebieten wirksam verhindert werden. Bei nicht vorschriftsmäßiger Installation und Verwendung erzeugt das Gerät Hochfrequenzenergie und strahlt diese ab, was zu schädlichen Störungen des Funkverkehrs führen kann. Es gibt jedoch keine Garantie dafür, dass bei einer bestimmten Installation keine Störungen auftreten. Wenn das Gerät schädliche Störungen des Radio- oder Fernsehempfangs verursacht (festgestellt durch Anhalten und Einschalten des Geräts), sollten die Benutzer versuchen, die Störungen durch eine oder mehrere der folgenden Maßnahmen zu beheben:

- Richten Sie die Empfangsantenne neu aus.
- Vergrößern Sie den Abstand zwischen Gerät und Empfänger.
- Schließen Sie das Gerät an eine Steckdose an, die nicht mit dem Stromkreis des Empfängers verbunden ist.
- Wenden Sie sich an Händler oder erfahrene Radio-/Fernsehtechniker, um Hilfe zu erhalten.
- Dieses Gerät fungiert als Slave und wird im 2,4-GHz-Band (2402–2480 MHz, 2412–2462 MHz) oder im 5-GHz-Band (5,180–5,240 GHz, 5,260–5,320 GHz, 5,500–5,700 GHz, 5,745–5,825 GHz) betrieben.

### WARNUNG

Bitte beachten Sie die Informationen zur Elektrik und Sicherheit auf der äußeren Unterseite des Gehäuses, bevor Sie das Gerät installieren oder in Betrieb nehmen.  
Das Gerät muss an eine Netzsteckdose mit Schutzerdung angeschlossen werden.  
Der Netzstecker oder ein Gerätstecker ist eine Trennvorrichtung. Die Steckdose muss sich in der Nähe des Geräts befinden und leicht zugänglich sein.

## CE-Wartung

1. Gehen Sie vorsichtig mit den Ohrhörern um, da übermäßiger Schalldruck von Ohr- und Kopfhörern zu Gehörverlust führen kann.
2. Das Produkt darf nur an eine USB-Schnittstelle der Version USB2.0 (5 VDC, 0,5 A) angeschlossen werden.
3. EUT-Betriebstemperaturbereich: 0 °C -40 °C.
4. Stromversorgung und ADP (Rating): AC 100 V-240 V, 50/60 Hz 3,25 A
5. Um mögliche Gehörschäden zu vermeiden, sollten Sie nicht über längere Zeit mit hoher Lautstärke hören.
6. Das Gerät entspricht den HF-Spezifikationen, wenn es in einem Abstand von 20 cm von Ihrem Körper verwendet wird.



## Konformitätserklärung

XGIMI Technology Co., Ltd. erklärt hiermit, dass das Funkgerät des Typs WM03B der Richtlinie 2014/53/EU entspricht. Der vollständige Text der EU-Konformitätserklärung ist unter der folgenden Internetadresse verfügbar:

<https://global.xgimi.com/pages/product-support>

Dieses Produkt darf in einigen EU-Mitgliedstaaten verwendet werden.

So kann das Gerät beispielsweise in den folgenden Mitgliedstaaten verwendet werden:

Der Betrieb im 5,15-5,35-GHz-Band ist auf die Verwendung in Innenräumen beschränkt.

Diese Frequenz gilt für die folgenden Mitgliedstaaten oder das geografische Gebiet innerhalb eines Mitgliedstaates, in dem Beschränkungen für die Inbetriebnahme oder Anforderungen für die Genehmigung der Nutzung bestehen.

Die Gerätesteckvorrichtung wird als Trennvorrichtung verwendet, und die Trennvorrichtung muss leicht bedienbar bleiben.

BE	EL	LT	PT
BG	ES	LU	RO
CZ	FR	HU	SI
DK	HR	MT	SK
DE	IT	NL	FI
EE	CY	AT	SE
IE	LV	PL	UK

## ISED-Warnung

Dieses Gerät enthält lizenzfreie Sender/Empfänger, die mit den lizenzfreien RSS von Innovation, Science and Economic Development (ISED) von Kanada übereinstimmen. Der Betrieb unterliegt den folgenden zwei Bedingungen:

- (1) Dieses Gerät darf keine Störungen verursachen und
- (2) dieses Gerät muss jegliche Störungen tolerieren, einschließlich Störungen, die einen unerwünschten Betrieb des Geräts verursachen können.

Das Gerät wurde dahingehend bewertet, dass es die allgemeinen Anforderungen zur HF-Exposition erfüllt.

EMC RoHS CE UK CA

# Erklärung zur Strahlenbelastung

In Bezug auf die Fernbedienung entspricht dieses Gerät den von FCC und IC festgelegten Grenzwerten für die Strahlenbelastung in einer unkontrollierten Umgebung. Der Sender darf nicht in Verbindung mit einer anderen Antenne oder einem anderen Sender aufgestellt oder betrieben werden. In Bezug auf den Laserprojektor entspricht dieses Gerät den von FCC und IC festgelegten Grenzwerten für die Strahlenbelastung in einer unkontrollierten Umgebung. Bei der Installation und beim Betrieb des Geräts sollte der Abstand zwischen dem Strahler und dem Körper mindestens 20 cm betragen.

Hinweise: Der Frequenzbereich 5150-5250 MHz ist nur für die Nutzung in Innenräumen vorgesehen.

Diese Frequenz gilt für die folgenden Mitgliedstaaten oder das geografische Gebiet innerhalb eines Mitgliedstaates, in dem Beschränkungen für die Inbetriebnahme oder Anforderungen für die Genehmigung der Nutzung bestehen.

		
BE	HR	AT
BG	IT	PL
CZ	CY	PT
DK	LV	RO
DE	LT	SI
EE	LU	SK
IE	HU	FI
EL	MT	SE
ES	NL	UK
FR		

Hinweise zur Entsorgung von gebrauchten Produkten:



Das Produkt wurde mit hochwertigen Materialien und Komponenten entwickelt und hergestellt, die recycelbar sind.



Dieses Symbol auf dem Produkt weist darauf hin, dass es gemäß der Richtlinie 2012/19/EU geschützt ist.

## WARNUNG

1. Nicht öffnen, um die Gefahr eines Stromschlags zu vermeiden.
2. Für alle internen Überprüfungen wenden Sie sich bitte an ein autorisiertes Kundenservicecenter.
3. Von diesem Produkt geht eine möglicherweise gefährliche optische Strahlung aus. Nicht in den Betriebsstrahl blicken. Kann für die Augen schädlich sein.

Wie bei jeder Lichtquelle sollten Sie nicht in den direkten Lichtstrahl blicken, RG2 IEC 62471-5:2015

Entspricht 21 CFR 1040.10 und 1040.11 mit Ausnahme der Konformität als LIP der Risikogruppe 2, wie in IEC 62471-5:Ed.1.0 definiert.

Weitere Informationen finden Sie in der „Laser Notice“ Nr. 57 vom 8. Mai 2019.

Maximale Leistung der Laserstrahlung: 0,39mw

Wellenlänge: 449-461 nm, 635-647 nm



RG2



IEC 60825-1:2014

CONSUMER LASER PRODUCT  
EN 50689:2021

\* Verwenden Sie nur vom Hersteller angegebene oder bereitgestellte Anbauteile/Zubehörteile.

\* Beachten Sie, dass dieses Produkt möglicherweise schädliche Lichtstrahlung aussendet.

# Wireless-Spezifikation

- Frequenzbereich des Bluetooth-Senders: 2402 MHz -2480 MHz
- Bluetooth-Sendeleistung: < 10 dBm (EIRP)
- WLAN-Netzwerk: IEEE 802.11 a/b/g/n/ac/ax (2,4 GHz/5 GHz)
- 2,4G WLAN-Sendefrequenzbereich: 2412 - 2472 MHz
- 2,4G WLAN-Sendeleistung: < 20 dBm (EIRP) < 20 dBm (EIRP)
- 5G WLAN-Sendefrequenzbereich: 5,15-5,35 GHz, 5,470-5,725 GHz, 5,725-5,850 GHz
- 5G WLAN-Sendeleistung: 5,15-5,25 GHz < 23 dBm (EIRP), 5,25-5,35 GHz < 20 dBm (EIRP) 5,470-5,725 GHz < 20 dBm (EIRP), 5,725-5,825 GHz < 13,98 dBm (EIRP)
- Dieses Produkt 24G-Millimeterwellenradar arbeitet im Frequenzbereich von 24,00GHz-24,25GHz und hat eine maximale Sendeleistung von 100mW (EIRP).

Hinweis: Diese Leistung gilt nur für die EU.

## Lea las instrucciones del producto detenidamente antes de usarlo

Le agradecemos la compra y el uso de productos de XGIMI Technology Co., Ltd. (en lo sucesivo, «XGIMI Technology» o «XGIMI»). Le recomendamos leer detenidamente las instrucciones del producto antes de utilizarlo, tanto por su seguridad como para garantizar una experiencia óptima. XGIMI Technology renuncia a toda responsabilidad derivada de cualquier lesión personal, daño a la propiedad u otra pérdida que pueda producirse como resultado del uso indebido o inseguro de este producto.

## Sobre las instrucciones del producto (en lo sucesivo, las «Instrucciones»)

Los derechos de autor de las Instrucciones pertenecen a XGIMI Technology.

Las marcas comerciales y los nombres mencionados en las Instrucciones pertenecen a sus respectivos propietarios de derechos.

Existe la posibilidad de que el contenido de las Instrucciones difiera en cierta medida del producto real.

Google, Android TV y Chromecast built-in son marcas comerciales de Google LLC.

El Asistente de Google no está disponible en algunos países e idiomas. La disponibilidad de los servicios varía en función del país y del idioma.

**HDMI**®

HDMI High-Definition Multimedia Interface (interfaz multimedia de alta definición) y el logotipo de HDMI son marcas comerciales o marcas registradas de HDMI Licensing Administrator, Inc.

**IMAX**  
ENHANCED

Fabricado bajo licencia de IMAX Corporation. IMAX® es una marca registrada de IMAX Corporation en Estados Unidos o en otros países. Para obtener información sobre las patentes DTS, consulte <http://patents.dts.com>. Fabricado bajo licencia de DTS Licensing Limited. DTS, su símbolo y DTS junto con su símbolo son marcas comerciales o marcas registradas de DTS, Inc. en Estados Unidos o en otros países. © DTS, Inc. Todos los derechos reservados.

**dts** HD

Para obtener información sobre las patentes DTS, consulte <http://patents.dts.com>. Fabricado bajo licencia de DTS Licensing Limited. DTS, DTS-HD, DTS Studio Sound y el logotipo de DTS-HD son marcas comerciales o marcas registradas de DTS, Inc. en Estados Unidos y en otros países. © 2020 DTS, Inc. TODOS LOS DERECHOS RESERVADOS.

**Dolby**  
VISION·ATMOS

Dolby, Dolby Vision, Dolby Audio, Dolby Atmos y el símbolo de la doble D son marcas comerciales registradas de Dolby Laboratories Licensing Corporation. Fabricado bajo licencia de Dolby Laboratories. Obras inéditas de carácter confidencial. Copyright © 2012-2024 Dolby Laboratories. Todos los derechos reservados.

\*Modelo: WM03B

\*XGIMI Technology se reserva el derecho de interpretar y modificar las Instrucciones del producto.

## CONTENIDO DEL PAQUETE

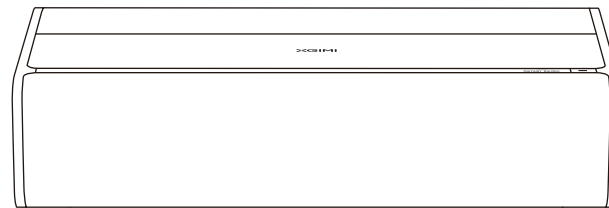

XGIMI AURA 2

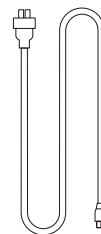

Cable de alimentación



Mando a distancia

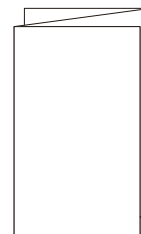

Manual de instrucciones

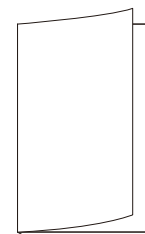

Tarjeta de garantía

Nota:

Conserve el embalaje original por si necesitara transportar el producto en el futuro. Envuelva el producto tal y como lo recibió para mantenerlo protegido.

# INFORMACIÓN GENERAL

## Vistas frontal y superior

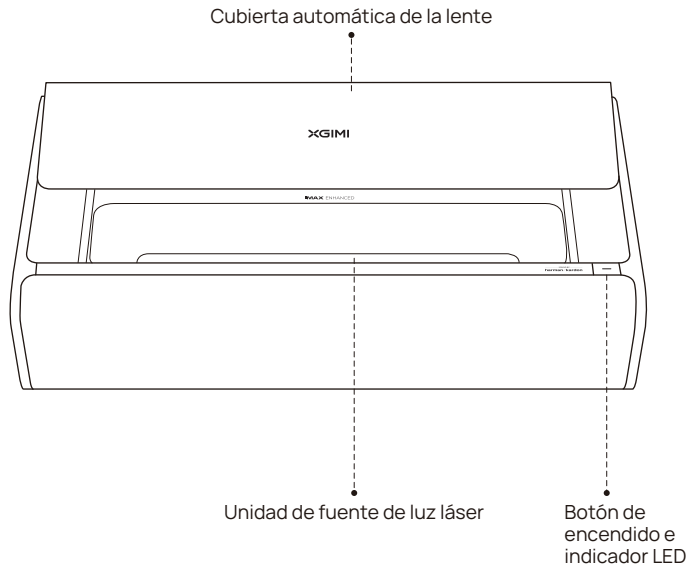

## Descripción de los estados del indicador LED

	Estados del indicador LED	Descripción
1	Encendido de forma constante	<ol style="list-style-type: none"> <li>1. Encendido del dispositivo tras enchufar el cable de alimentación.</li> <li>2. Encendido o apagado del dispositivo.</li> <li>3. El dispositivo se está reiniciando.</li> </ol>
2	Parpadeo lento, como si estuviese respirando	<ol style="list-style-type: none"> <li>1. El dispositivo ha entrado en el modo Eco.</li> <li>2. Se ha pulsado el botón «Apagar pantalla» con el dispositivo encendido.</li> </ol>
3	Parpadeo rápido	La cubierta automática de la lente no se puede abrir o cerrar correctamente.

## Vista trasera

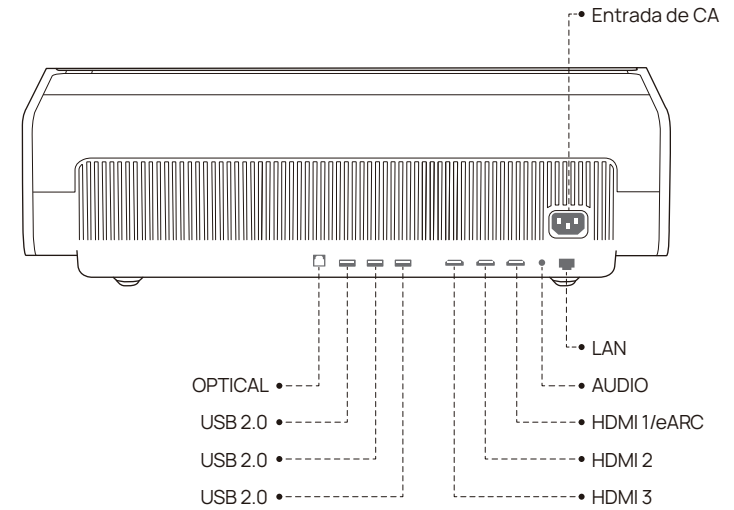

## Mando a distancia

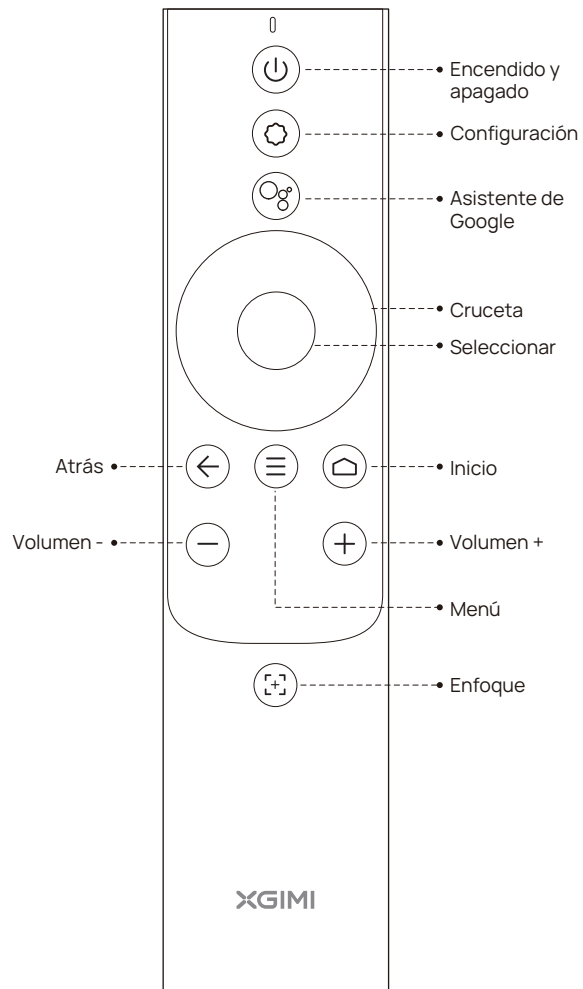

## PRIMEROS PASOS

### 1 Colocación

Coloque el proyector en una superficie estable y plana. Asegúrese de que la lente quede alineada con el plano de proyección (pared o superficie de visualización). La parte trasera del proyector debe quedar en una posición paralela al plano de proyección.

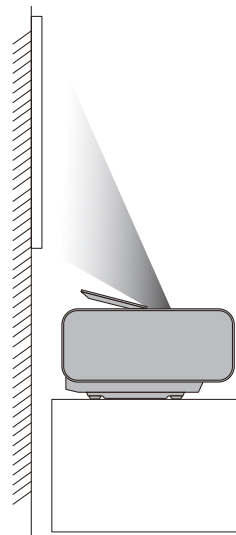
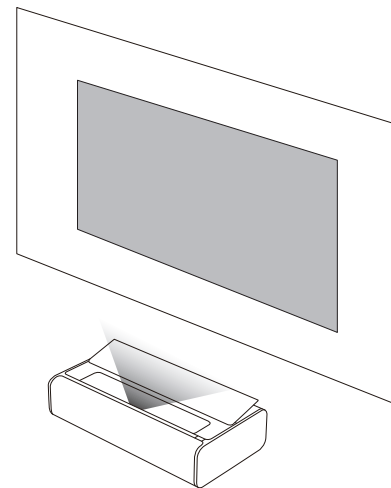

Para lograr el mejor resultado de proyección posible, asegúrese de que el plano de proyección sea blanco y plano. En el caso de que sea necesario, también puede usar una pantalla de proyección. La pared usada para la proyección debe ser de mayor tamaño que la imagen a proyectar.

# PRIMEROS PASOS

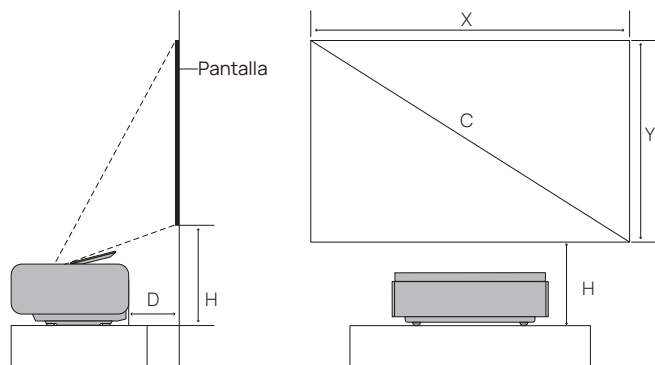

Los tamaños de pantalla para cada distancia de proyección pueden variar en función del entorno de instalación.

Unidad: cm (pulgadas)

C	X	Y	D	H
90"	199,3 cm (78,4")	112,1 cm (44,1")	13,6 cm (5,35")	34,14 cm (13,4")
100"	221,4 cm (87,2")	124,5 cm (49,0")	17,82 cm (7,02")	36,84 cm (14,54")
110"	243,5 cm (95,9")	137,0 cm (53,9")	22,02 cm (8,66")	39,44 cm (15,49")
120"	265,7 cm (104,6")	149,4 cm (58,8")	26,23 cm (10,33")	42,04 cm (15,55")
130"	287,8 cm (113,3")	161,9 cm (63,7")	30,43 cm (12,00")	44,64 cm (17,57")
150"	332,1 cm (130,7")	186,8 cm (73,5")	38,85 cm (15,32")	49,84 cm (19,62")

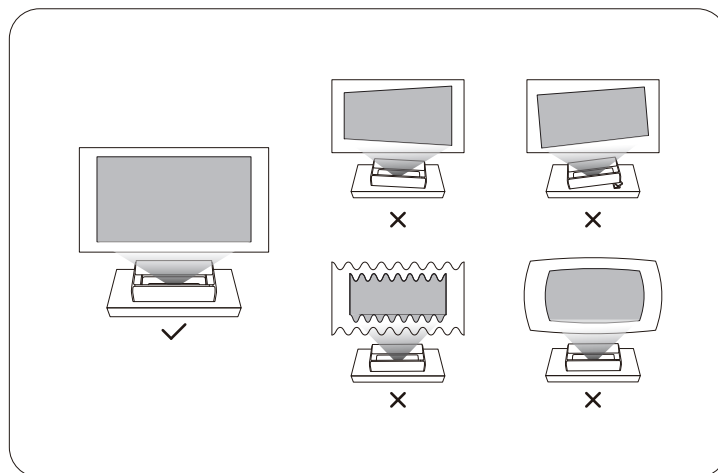
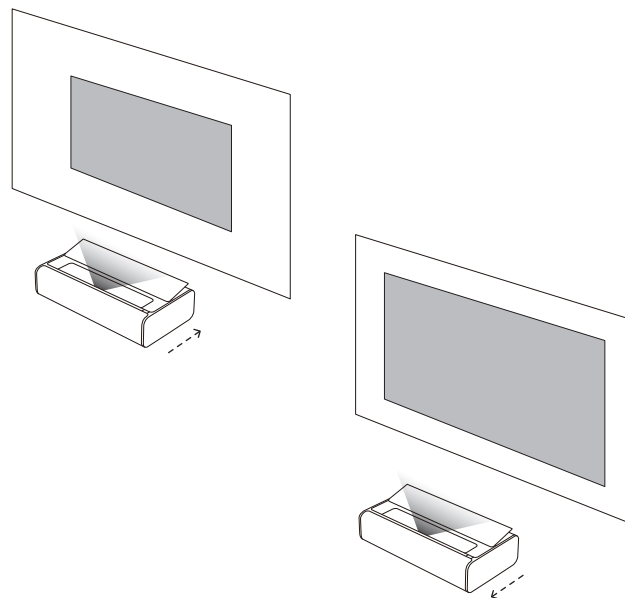

## 2 Uso del mando a distancia

①

Cuando vaya a usar el mando a distancia por primera vez, apriete el botón situado en la parte trasera para extraer el compartimento de pilas. A continuación, introduzca dos pilas AAA.

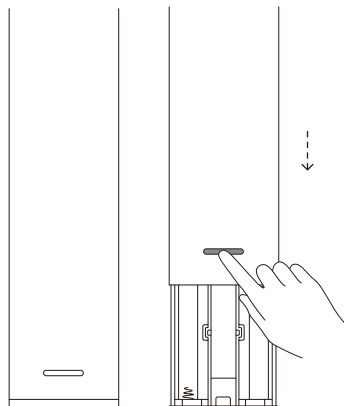

②

A la hora de insertar las pilas, alinee los símbolos + y - de las pilas con los del compartimento de pilas. A continuación, vuelva a colocar el compartimento de pilas en el mando a distancia y apriételo para cerrarlo. Siga los pasos anteriores siempre que necesite cambiar las pilas.

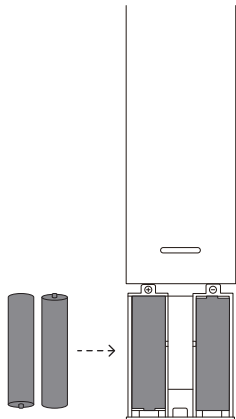

## 3 Encendido del dispositivo



① Conecte el cable de alimentación al XGIMI AURA 2.

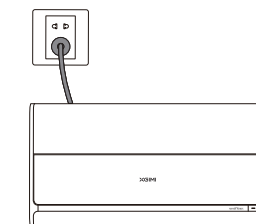
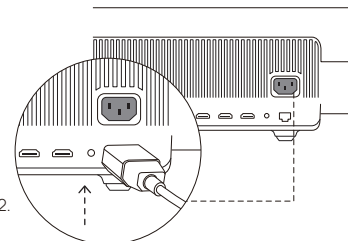

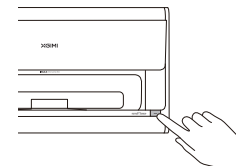

② Enchufe el cable de alimentación a una toma de corriente.



③ Al pulsar el botón de encendido, el dispositivo se encenderá y la cubierta automática de la lente se abrirá lentamente.

## 4 Emparejamiento del mando a distancia

Asegúrese de que el mando a distancia esté a 10 cm del dispositivo. A continuación, pulse los botones  y  a la vez hasta que la luz indicadora empiece a parpadear. Esto es una indicación de que el mando a distancia ha entrado en el modo de emparejamiento. Oirá un «ding» cuando la conexión se haya establecido correctamente.

Si se produce un error en el emparejamiento, el mando a distancia saldrá del modo de emparejamiento a los 30 segundos. Repita los pasos anteriores después de salir.

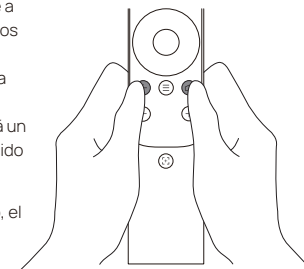







## 5 Ajuste del enfoque

Pulse el botón  para activar el enfoque automático.

Mantenga pulsado el botón  para usar el enfoque manual.

Pulse los botones   o   para ajustar manualmente el enfoque. Una vez completado el ajuste, pulse cualquier botón para salir del ajuste de enfoque.

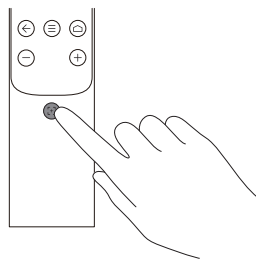

## 6 Configuración de Android TV

Una vez emparejado el mando a distancia, siga las indicaciones mostradas en pantalla para finalizar la configuración de Android TV.

### 1 Configuración rápida (Android)

Si es usuario de Android, siga las instrucciones mostradas en pantalla para configurar rápidamente el sistema Android TV con el teléfono móvil.

### 2 Configuración del XGIMI AURA 2 (iOS)

Si es usuario de iOS, siga las siguientes instrucciones para completar la configuración:

1. Sáitese el proceso de configuración rápida.
2. Conecte el XGIMI AURA 2 a la red.
3. Inicie sesión con su cuenta de Google.

Una vez completado el proceso de configuración, su XGIMI AURA 2 funcionará con la tecnología de Android TV.

## 7 Ajuste de la imagen proyectada

### Corrección trapezoidal automática

Una vez habilitada la función, el dispositivo ajusta automáticamente la imagen para que sea cuadrada y nítida.

#### Método de activación 1:

En la configuración del sistema, seleccione [Configuración de la proyección] → [Corrección trapezoidal automática].

#### Método de activación 2:

En la configuración del sistema, seleccione [Configuración de la proyección] → [Más opciones de corrección de imagen] → [Configuración de Corrección trapezoidal automática] → [Corrección trapezoidal automática por desplazamiento]. Una vez habilitada esta función, el sistema activará automáticamente la función «Corrección trapezoidal automática» cuando detecte que el dispositivo se ha movido.

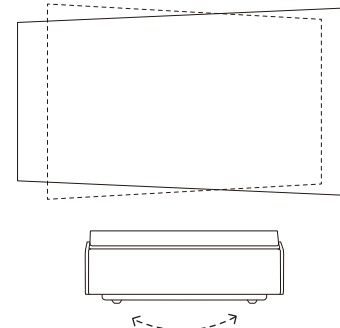

### Ajuste de alineación de pantalla

El dispositivo identifica automáticamente la pantalla dentro de la imagen proyectada y ajusta los cuatro lados de la imagen proyectada para alinearlos con los bordes de la pantalla.

#### Método de activación:

En la configuración del sistema, vaya a [Configuración de la proyección] → [Asistente de alineación de pantalla], mueva el dispositivo de acuerdo con las instrucciones mostradas en la pantalla y asegúrese de que los cuatro lados de la imagen proyectada excedan los bordes de la pantalla. Pulse el botón Aceptar para alinear la imagen con la pantalla.

### Adaptación al nivel de planitud de la pared

Cuando la pared de proyección no es plana, el dispositivo lleva a cabo un proceso de adaptación inteligente para optimizar la calidad de imagen proyectada.

#### Método de activación:

En la configuración del sistema, vaya a [Configuración de la proyección] → [Más opciones de corrección de imagen] → [Adaptación al nivel de planitud de la pared] y siga los siguientes pasos para completar la adaptación:

1. Use el teléfono móvil para escanear el código QR que aparecerá en la página para abrir la página de carga de fotos.
2. Haga una foto de la imagen proyectada y cárguela.
3. Seleccione la opción de visualización que prefiera después de la adaptación.

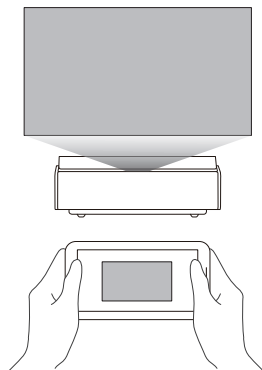

### Adaptación al color de la pared

La función Adaptación al color de la pared sirve para mejorar el color de la imagen proyectada por el dispositivo en paredes de color. El objetivo es que la imagen se vea como si se estuviese proyectando en una pared blanca.

#### Método de activación:

En la configuración del sistema, vaya a [Configuración de la proyección] → [Más opciones de corrección de imagen] → [Adaptación al color de la pared].

\*Si cambia el brillo del dispositivo o el modo de imagen o usa la función de adaptación de brillo con la función Adaptación al color de la pared habilitada, esta se deshabilitará automáticamente.

\*Los resultados de la función Adaptación al color de la pared pueden variar en función del entorno y del color de la pared.

## Uso del XGIMI AURA 2

### 1 Funciones de Android TV

Si conecta el proyector a una red Wi-Fi, podrá acceder a los servicios de Internet de Android TV, como aquellos relacionados con películas, música e imágenes. Además de usar las aplicaciones preinstaladas, podrá instalar otras nuevas desde la Google Play Store y usar comandos de voz para interactuar con el Asistente de Google.

Pulse el botón del Asistente de Google en el mando a distancia para buscar películas y programas, obtener recomendaciones y respuestas, controlar los dispositivos domésticos de forma inteligente y acceder a muchas más funciones.

Puede proyectar fotos, vídeos y música desde el teléfono móvil o el PC directamente al proyector.

- ① Reproduzca un clip de vídeo con una aplicación de PC o teléfono móvil compatible con Chromecast built-in™ y, a continuación, seleccione  en la pantalla.
- ② Seleccione la opción «XGIMI AURA 2» como dispositivo de destino para empezar a proyectar el contenido del teléfono móvil.

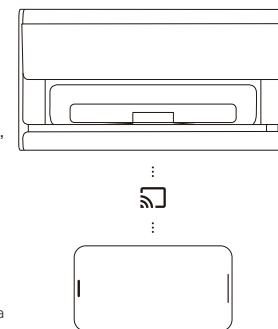

Nota: Asegúrese de que el proyector esté conectado a la misma red que el PC o el teléfono móvil.

### 2 Bluetooth

#### Conexión con un altavoz Bluetooth

- ① Abra [Configuración del sistema] y vaya a [Mandos a distancia y accesorios] → [Añadir nuevo dispositivo].
- ② Busque y empareje un altavoz Bluetooth. Para volver al altavoz del proyector cuando hay un altavoz Bluetooth conectado, pulse  y vaya a [Salida de sonido] → [Altavoz interno].

#### Reproducción de música por Bluetooth

Acceda a la configuración de Bluetooth del teléfono móvil y busque «XGIMI AURA 2» para emparejar el dispositivo y reproducir música.

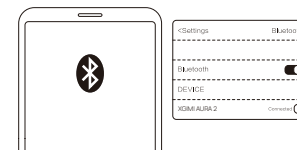

### 3 Aplicaciones XGIMI

#### XMusic Player

El proyector XGIMI AURA 2 integra el reproductor de música XMusic Player, con el que podrá reproducir música almacenada a nivel local o transmitida por Bluetooth. La aplicación XMusic Player le ofrece la posibilidad de seleccionar diferentes fondos de pantalla de reproducción para disfrutar de una experiencia auditiva totalmente envolvente.

Si necesita apagar la proyección durante la reproducción de música, pulse el botón y seleccione «Apagar pantalla».

#### Música por Bluetooth

La aplicación XMusic Player se abrirá automáticamente cuando conecte un teléfono móvil por Bluetooth al XGIMI AURA 2. También puede seleccionar en la página de inicio para acceder a la lista de aplicaciones y abrir la aplicación.

#### Música local

La aplicación Gestor de archivos le permite acceder al almacenamiento interno y a dispositivos de almacenamiento externos. Cuando abra un archivo de música, se reproducirá en la aplicación XMusic Player de forma predeterminada.

Nota: Algunos fondos de pantalla pueden contener luces intermitentes y espectros que podrían desencadenar ataques epilépticos. Si nota mareos, convulsiones o cambios en la visión, seleccione el fondo de pantalla «CD clásico» y coménteles sus síntomas a un médico.

#### Gestor de archivos

Use la aplicación Gestor de archivos para ver los archivos del almacenamiento local o de un dispositivo de almacenamiento externo.

- 1 Haga clic en Aplicaciones en la página de inicio para abrir la lista de aplicaciones. Vaya a Gestor de archivos y, a continuación, seleccione el almacenamiento del dispositivo o un dispositivo de almacenamiento externo.
- 2 Mantenga pulsado el botón «Configuración» para gestionar los archivos. Pulse el botón «Menú» para acceder a más acciones.

Nota: De acuerdo con los requisitos de seguridad de Android TV, los archivos de los dispositivos de almacenamiento externos solo se pueden leer, y no se pueden copiar ni pegar.

### 4 Actualización del sistema

Busque la versión más reciente del sistema y actualícelo en [Configuración] → [Preferencias del dispositivo] → [Acerca de] → [Actualización del sistema].

### 5 Configuración

Pulse el botón en el mando a distancia para modificar rápidamente los ajustes del dispositivo en cualquier interfaz. Para acceder a más opciones de ajustes, vaya a la página [Todas las configuraciones].

Las opciones de ajustes principales son las siguientes:

#### Brillo

En la interfaz de configuración de brillo, pulse los botones para seleccionar uno de los niveles de brillo disponibles (1-10). Si el brillo máximo no es suficiente, seleccione el nivel 10+ para acceder al modo Intenso.

#### Modo de imagen

Durante la visualización a través de HDMI, puede elegir entre diferentes modos de imagen en función del contenido (como películas, deportes, TV y juegos) para disfrutar de una experiencia de visualización óptima en todo momento.

Estándar: para la mayoría de situaciones de uso cotidiano

TV: para la visualización de series de televisión

Película: para la visualización de películas

Deporte: para la visualización de eventos deportivos

Brillante: para reproducir colores más vivos

Personalizado: permite personalizar los parámetros de la imagen, como el contraste, la saturación, la nitidez, la reducción de ruido y los niveles de compensación de movimiento

Alta potencia: para reproducir imágenes con un nivel elevado de brillo

Juego: para jugar con baja latencia

#### Efectos de sonido

El proyector XGIMI AURA 2 le ofrece la calidad de sonido más profesional de la mano de DTS Studio Sound y Harman Kardon. Para disfrutar de una experiencia auditiva óptima, seleccione los efectos de sonido adecuados según el contenido que esté reproduciendo, como películas, música o deportes.

### 6 Modo Eco

El dispositivo reducirá automáticamente el nivel de brillo cuando no detecte a nadie. Pasado un cierto período de tiempo, la pantalla se apagará automáticamente. Volverá a encenderse cuando perciba la presencia de alguien. Por defecto, la pantalla se apaga a los 15 minutos. No obstante, podrá modificar este ajuste según sus preferencias.

## Precauciones importantes

### Uso correcto del dispositivo:

- No apunte el haz de luz de la lente directamente a los ojos. La luz del proyector es muy intensa y puede provocar lesiones oculares.
- No bloquee la entrada ni la salida de aire del dispositivo para evitar daños en los componentes electrónicos internos producidos por el mal funcionamiento de la disipación de calor del dispositivo.
- No limpie la lente directamente con utensilios de limpieza, papel o trapos. De hacerlo, podría resultar dañada. En lugar de ello, sople aire limpio para eliminar el polvo de la superficie de la lente.
- No limpie este dispositivo con productos químicos, detergentes o líquidos. Tenga en cuenta que la placa de circuito podría corroerse por el contacto con el agua de la lluvia, la humedad o los líquidos con contenido mineral.
- Mantenga el dispositivo, sus componentes y accesorios fuera del alcance de los niños.
- Asegúrese de que el dispositivo se use en un entorno seco y bien ventilado.
- No guarde el dispositivo en lugares con temperaturas demasiado altas o demasiado bajas. Las temperaturas extremas acortan la vida útil de los dispositivos electrónicos. Almacene y use el dispositivo en un entorno con temperaturas de entre 0 °C y 40 °C.
- No coloque el dispositivo en el interior de ningún equipo de emisión de calor (como secadoras o microondas) para secarlo.
- Evite ejercer una presión excesiva sobre el dispositivo y no lo coloque objetos encima o detrás para prevenir daños.
- Evite que el producto se caiga o reciba golpes o vibraciones intensas para proteger la integridad de la placa de circuito interno y prevenir posibles daños.
- No intente desmontar ni montar el producto por su cuenta. En el caso de que se produzca algún tipo de problema, contacte con el servicio posventa de XGIMI.
- No repare el producto por su cuenta. Si el dispositivo o alguno de sus componentes funciona de forma incorrecta, póngase en contacto con el servicio posventa de XGIMI cuanto antes o devuélvalo a la fábrica para su reparación.
- Durante el movimiento de la cubierta automática de la lente, asegúrese de que no haya obstáculos para que pueda abrirse y cerrarse correctamente.
- Si coloca las manos alrededor de la cubierta de la lente mientras se mueve automáticamente, es posible que sufra un pellizco.
- Si la cubierta automática de la lente no se puede abrir o cerrar correctamente, asegúrese de que no haya nada bloqueando la cubierta o la guía de deslizamiento. Retire todos los obstáculos e inténtelo de nuevo.
- No empuje ni tire de la cubierta automática de la lente con fuerza para evitar que resulte dañada.

### PRECAUCIÓN

El reemplazo de la batería por una de un tipo incorrecto puede suponer riesgos de incendios o explosiones.

El reemplazo de la batería por una de un tipo incorrecto puede ocasionar problemas en los sistemas de seguridad del dispositivo (por ejemplo, al usar algunos tipos de baterías de litio).

La batería puede llegar a explotar si se lanza a un fuego o a un horno caliente o si se aplasta o se corta mecánicamente.

Dejar una batería en entornos con temperaturas extremadamente altas puede provocar explosiones y fugas de líquidos o gases inflamables.

Someter una batería a presiones de aire extremadamente bajas puede provocar explosiones y fugas de líquidos o gases inflamables.

## Advertencia de la FCC

El dispositivo cumple las disposiciones de la sección 15 de la normativa de la FCC.

El funcionamiento cumple las 2 condiciones siguientes:

- (1) El dispositivo no puede producir interferencias perjudiciales.
- (2) El dispositivo debe aceptar cualquier interferencia, incluidas las que puedan dar lugar a un funcionamiento no deseado. El manual del usuario o el manual de instrucciones deben recordar al usuario que la modificación y el reemplazo intencionados o no intencionados de los disipadores de calor sin la aprobación explícita de la parte responsable del cumplimiento pueden hacer que el usuario no pueda utilizar el dispositivo. Si el manual se proporciona en un formato diferente al papel, por ejemplo, en un disco de ordenador a través de Internet, la información requerida en la sección podrá incluirse en el manual de forma alternativa, siempre que el usuario tenga la capacidad de acceder a la información.

Nota: Este equipo se ha sometido a pruebas y se ha determinado que cumple los límites establecidos para los dispositivos digitales de clase B de acuerdo con las disposiciones de la sección 15 de la normativa de la FCC. Estos límites están diseñados para proporcionar una protección razonable contra interferencias perjudiciales en una instalación residencial. Este equipo genera, utiliza y puede irradiar energía de radiofrecuencia, por lo que si no se instala y se usa como se indica en estas instrucciones, podría producir interferencias dañinas en las comunicaciones por radio. Sin embargo, no se puede garantizar que no se produzcan interferencias en una instalación en particular. Si este equipo causa interferencias dañinas en la recepción de señales de radio o televisión (que se pueden detectar apagando y encendiendo el dispositivo), recomendamos al usuario que intente corregir dichas interferencias siguiendo una o varias de las siguientes soluciones:

- Reposicionar la dirección de la antena receptora.
- Aumentar la distancia entre el dispositivo y el receptor.
- Conectar el dispositivo a una toma de corriente de un circuito diferente al utilizado para conectar el receptor.
- Solicitar ayuda al distribuidor o a un técnico de radio o televisión con experiencia.
- Este dispositivo actúa como esclavo y opera en la banda de 2,4 GHz (2402-2480 MHz, 2412-2462 MHz) o en la banda de 5 GHz (5,180 GHz-5,240 GHz, 5,260 GHz-5,320 GHz, 5,500 GHz-5,700 GHz, 5,745 GHz-5,825 GHz).

### ADVERTENCIA

Consulte la información sobre los parámetros eléctricos y la seguridad del dispositivo que se encuentra en la parte inferior del exterior de la carcasa antes de instalarlo y usarlo.

Este dispositivo debe estar conectado a un enchufe de red con conexión a tierra protectora.

El enchufe de red, o el conector del aparato, es un dispositivo de desconexión. La toma de corriente debe instalarse cerca del equipo y ser de fácil acceso.

## Cumplimiento CE

1. Tenga cuidado al usar auriculares. Los niveles excesivos de presión sonora pueden provocar pérdidas de audición.
2. Este producto solo debe conectarse a una interfaz USB de la versión USB 2.0 (CC de 5 V, 0,5 A).
3. Rango de temperaturas de funcionamiento del EUT (equipo bajo prueba): 0 °C-40 °C.
4. Fuente de alimentación y adaptador de corriente (clasificación): CA de 100 V-240 V, 50/60 Hz 3,25 A
5. No use niveles de volumen demasiado altos durante períodos prolongados para evitar posibles daños auditivos.
6. Este dispositivo cumple con las especificaciones de radiofrecuencia cuando se usa a una distancia de 20 cm con respecto al cuerpo.



## Declaración de conformidad

XGIMI Technology Co., Ltd. declara que este equipo de radio tipo WM03B cumple con la Directiva 2014/53/UE. El texto completo de la Declaración de conformidad de la UE se encuentra disponible en la siguiente dirección de Internet:

<https://global.xgimi.com/pages/product-support>

El uso de este producto está autorizado en algunos Estados miembros de la UE.

Por ejemplo, el dispositivo se puede usar en los siguientes Estados miembros:

El funcionamiento en la banda de 5,15-5,35 GHz está restringido al uso en interiores.

Esta frecuencia se aplica a los Estados miembros indicados a continuación o a las áreas geográficas de un Estado miembro donde existan restricciones a la puesta en servicio o requisitos de autorización de uso.

El conector del aparato se usa como dispositivo de desconexión y debe permanecer operativo en todo momento.

## Advertencia ISED

Este dispositivo contiene transmisores/receptores exentos de licencia que cumplen con los estándares RSS exentos de licencia de ISED Canadá. Su funcionamiento está sujeto a las dos siguientes condiciones:

- (1) Este dispositivo no puede causar interferencias.
- (2) Este dispositivo debe aceptar cualquier interferencia recibida, incluidas las interferencias que puedan dar lugar a un funcionamiento no deseado.

Este dispositivo se ha evaluado para cumplir con los requisitos generales de exposición a radiofrecuencia.

			
BE	EL	LT	PT
BG	ES	LU	RO
CZ	FR	HU	SI
DK	HR	MT	SK
DE	IT	NL	FI
EE	CY	AT	SE
IE	LV	PL	UK

**EAC RoHS CE UK CA**

## Declaración de exposición a la radiación

El mando a distancia de este dispositivo cumple con los límites de exposición a la radiación establecidos por la FCC y el IC para entornos no controlados.

El transmisor no debe colocarse ni usarse junto a otras antenas o transmisores.

El proyector láser de este dispositivo cumple con los límites de exposición a la radiación establecidos por la FCC y el IC para entornos no controlados. Durante la instalación y el manejo del dispositivo, la distancia existente entre el disipador de calor y el cuerpo de los usuarios debe ser de al menos 20 cm.

Notas: El rango de frecuencias de 5150-5250 MHz solo está destinado al uso en interiores.

Esta frecuencia se aplica a los Estados miembros indicados a continuación o a las áreas geográficas de un Estado miembro donde existan restricciones a la puesta en servicio o requisitos de autorización de uso.

		
BE	HR	AT
BG	IT	PL
CZ	CY	PT
DK	LV	RO
DE	LT	SI
EE	LU	SK
IE	HU	FI
EL	MT	SE
ES	NL	UK
FR		

Instrucciones de desecho de productos usados:



Este producto está diseñado y fabricado con materiales y componentes de alta calidad y reciclables.



La presencia de este símbolo en el producto indica que está protegido en virtud de la Directiva 2012/19/UE.



## ADVERTENCIA

- 1.No abra este producto para evitar el riesgo de descarga eléctrica.
- 2.En el caso de que sea necesario algún tipo de verificación interna, póngase en contacto con el centro de servicio al cliente autorizado.
- 3.Este producto puede emitir radiaciones ópticas dañinas. No mire fijamente hacia el haz de luz del proyector. De hacerlo, podría sufrir daños en los ojos.

Como con cualquier fuente de luz brillante, no mire fijamente hacia el haz de luz (norma RG2 IEC 62471-5:2015)

El dispositivo cumple con los estándares 21 CFR 1040.10 y 1040.11, con excepción de la conformidad como un proyector con iluminación láser (LIP, por sus siglas en inglés) del Grupo de riesgo 2, según se define en la norma IEC 62471-5: Ed. 1.0. Para obtener más información, consulte el Aviso de láser N.º 57 del 8 de mayo de 2019. Salida máxima de radiación láser: 0,39 mw Longitud de onda: 449-461 nm, 635-647 nm



RG2



IEC 60825-1:2014

CONSUMER LASER PRODUCT  
EN 50689:2021

- \*Use solo los accesorios especificados o proporcionados por el fabricante.
- \*Tenga en cuenta que este producto puede emitir radiaciones luminosas dañinas.

## Especificaciones de conexión inalámbrica

- Rango de frecuencia del transmisor Bluetooth: 2402 MHz -2480 MHz
- Potencia del transmisor Bluetooth: < 10 dBm (EIRP)
- Red Wi-Fi: IEEE 802.11 a/b/g/n/ac/ax (2,4 GHz/5 GHz)
- Rango de frecuencia del transmisor Wi-Fi 2,4 G: 2412 - 2472 MHz
- Potencia del transmisor Wi-Fi 2,4 G: < 20 dBm (EIRP)
- Rango de frecuencia del transmisor Wi-Fi 5 G: 5,15-5,35 GHz, 5,470-5,725 GHz, 5,725-5,850 GHz
- Potencia del transmisor Wi-Fi 5 G: 5,15-5,25 GHz < 23 dBm (EIRP), 5,25-5,35 GHz < 20 dBm (EIRP) 5,470-5,725 GHz < 20 dBm (EIRP), 5,725-5,825 GHz < 13,98 dBm (EIRP)
- Este producto incorpora un radar de onda milimétrica de 24 G que opera en un rango de frecuencia de 24,00 GHz-24,25 GHz, cuya máxima potencia de transmisión es de 100 mW (EIRP).

Nota: Estos parámetros de potencia son solo para la UE

## Veillez lire attentivement le mode d'emploi du produit avant de l'utiliser.

Nous vous remercions d'avoir acheté et d'utiliser les produits de XGIMI Technology Co., Ltd. (ci-après dénommée « XGIMI Technology » ou « XGIMI »). Vous devez lire attentivement le Mode d'emploi avant d'utiliser ce produit pour votre sécurité et dans votre intérêt.

XGIMI Technology n'est aucunement responsable des préjudices corporels, matériels ou autres, en cas de non respect des précautions fournies ou du mode d'emploi du produit.

## À propos du mode d'emploi du produit (ci-après dénommé « le mode d'emploi »)

XGIMI Technology détient les droits d'auteur sur le mode d'emploi ;

Les marques et noms mentionnés dans le mode d'emploi appartiennent aux titulaires de droits respectifs ;

En cas de non-conformité entre le contenu du mode d'emploi et le produit réel, c'est le produit réel qui prévaut.

Google, Android TV et Chromecast built-in sont des marques déposées de Google LLC.

Google Assistant n'est pas disponible dans certaines langues et certains pays. La disponibilité des services varie selon le pays et la langue.



HDMI High-Definition Multimedia interface, et le logo HDMI sont des marques commerciales ou des marques déposées de HDMI Licensing Administrator, Inc.



Fabriqué sous licence de IMAX Corporation. IMAX® est une marque déposée d'IMAX Corporation aux États-Unis et/ou dans d'autres pays. Pour les brevets DTS, veuillez consulter <http://patents.dts.com>. Fabriqué sous licence de DTS Licensing Limited. DTS, son symbole, DTS, et le symbole conjointement sont des marques déposées ou des marques commerciales de DTS, Inc. aux États-Unis et/ou dans tout autre pays. © DTS, Inc. Tous droits réservés.



Pour les brevets DTS, veuillez consulter <http://patents.dts.com>. Fabriqué sous licence de DTS Licensing Limited. DTS, DTS-HD, DTS Studio Sound et le logo DTS-HD sont des marques déposées ou des marques commerciales de DTS, Inc. aux États-Unis et dans d'autres pays. © 2020 DTS, Inc. TOUS DROITS RÉSERVÉS.



Dolby, Dolby Vision, Dolby Audio, Dolby Atmos et le symbole du double D sont des marques déposées de Dolby Laboratories Licensing Corporation. Fabriqué sous licence de Dolby Laboratories. Travaux confidentiels non publiés, Copyright © 2012-2024 Dolby Laboratories. Tous droits réservés.

\* Modèle : WM03B

\* XGIMI Technology se réserve le droit d'interpréter et de modifier les instructions relatives au produit.

## CE QUI EST INCLUS

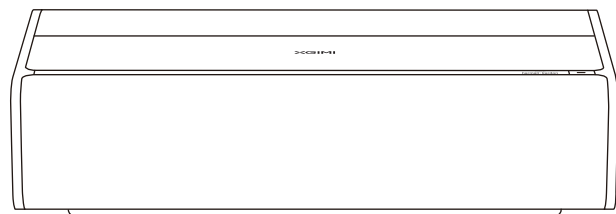

XGIMI AURA 2

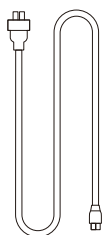

Cordon électrique

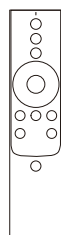

Télécommande

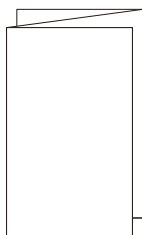

Manuel d'instructions

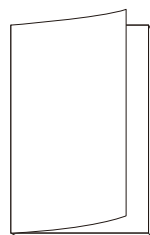

Carte de garantie

Remarque :  
Veuillez conserver l'emballage d'origine au cas où vous auriez besoin ultérieurement d'un transport.  
Afin de protéger le produit, veuillez l'emballer de la même manière que vous l'avez reçu.

## APERÇU

Vue de face et du dessus

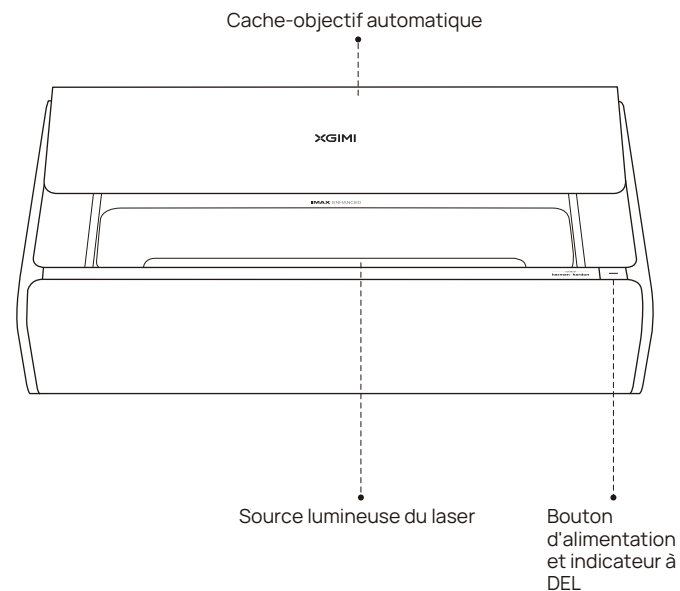

Description de l'état de l'indicateur à DEL

	Statut de l'indicateur à DEL	Description
1	Allumé en continu	<ol style="list-style-type: none"> <li>1. L'appareil s'allume une fois que le cordon d'alimentation est branché.</li> <li>2. L'appareil est mis en marche ou arrêté.</li> <li>3. L'appareil redémarre.</li> </ol>
2	Pulsations lentes, comme une respiration	<ol style="list-style-type: none"> <li>1. L'appareil passe en mode éco.</li> <li>2. L'appareil est sous tension et la touche « Display Off » (affichage éteint) est enfoncée.</li> </ol>
3	Clignotement rapide	Le cache de l'objectif automatique ne peut pas être ouvert/fermé correctement.

## Vue arrière

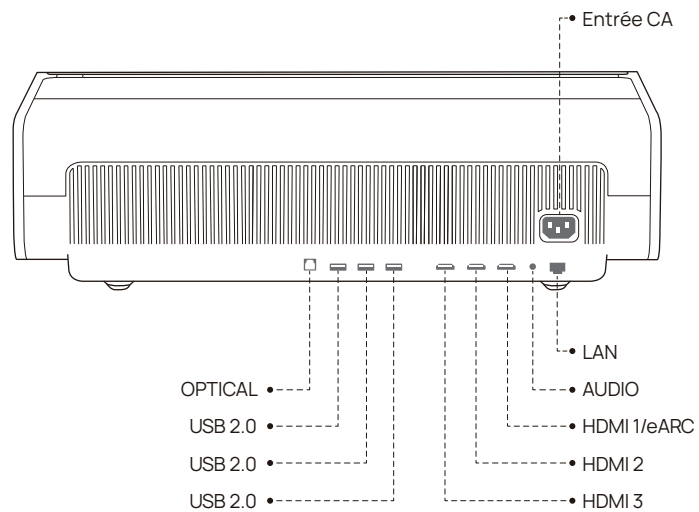

## Télécommande

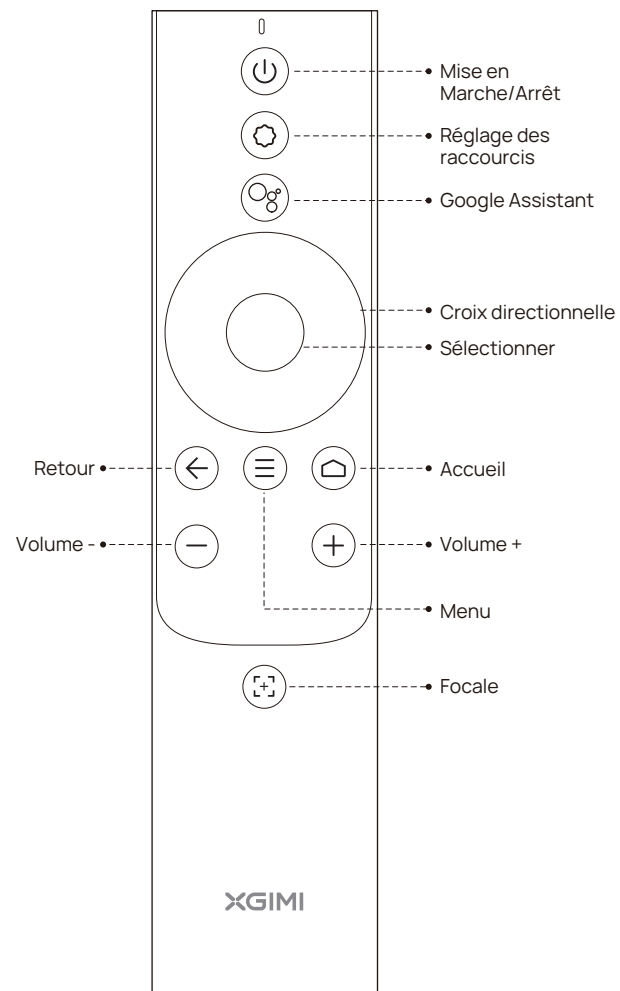



# MISE EN ŒUVRE

## 1 Positionnement

Placez le projecteur sur une surface plane et stable, et assurez-vous que l'objectif est aligné avec le plan de projection (mur/surface d'affichage). L'arrière du projecteur doit être parallèle au plan de projection.

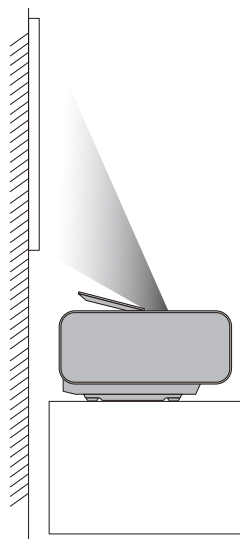
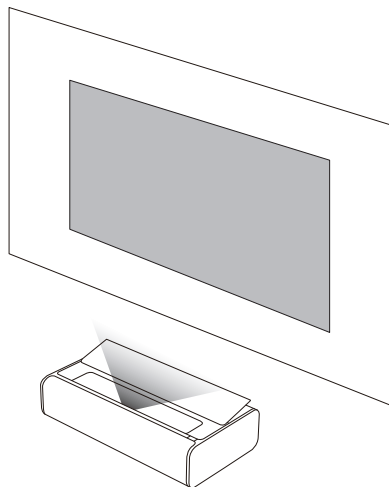

Pour obtenir une projection optimale, assurez-vous que le plan de projection est blanc et plat, ou utilisez un écran de projection. Le mur de projection doit être plus grand que la taille de l'image souhaitée.

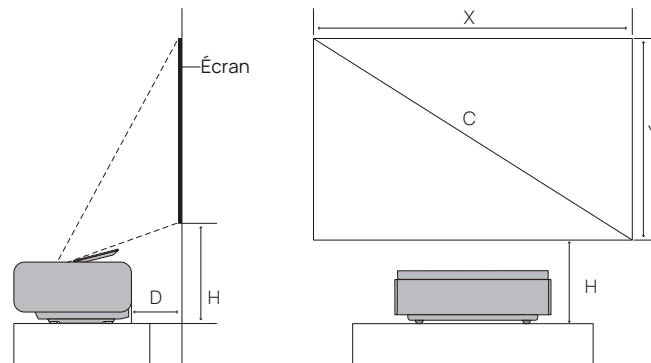

Unité : cm (pouces)

Les tailles d'écran pour chaque distance de projection peuvent varier en fonction de l'environnement d'installation.

	C	X	Y	D	H
90 po	199,3 cm (78,4 po)	112,1 cm (44,1 po)	13,6 cm (5,35 po)	34,14 cm (13,4 po)	
100 po	221,4 cm (87,2 po)	124,5 cm (49,0 po)	17,82 cm (7,02 po)	36,84 cm (14,54 po)	
110 po	243,5 cm (95,9 po)	137,0 cm (53,9 po)	22,02 cm (8,66 po)	39,44 cm (15,49 po)	
120 po	265,7 cm (104,6 po)	149,4 cm (58,8 po)	26,23 cm (10,33 po)	42,04 cm (16,55 po)	
130 po	287,8 cm (113,3 po)	161,9 cm (63,7 po)	30,43 cm (12,00 po)	44,64 cm (17,57 po)	
150 po	332,1 cm (130,7 po)	186,8 cm (73,5 po)	38,85 cm (15,32 po)	49,84 cm (19,62 po)	

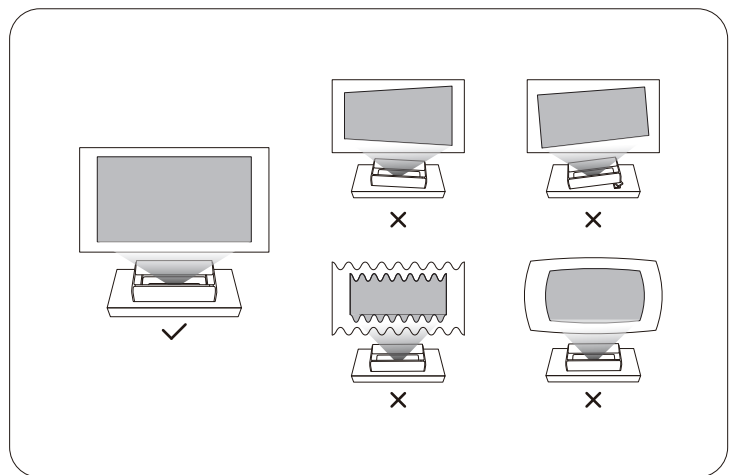
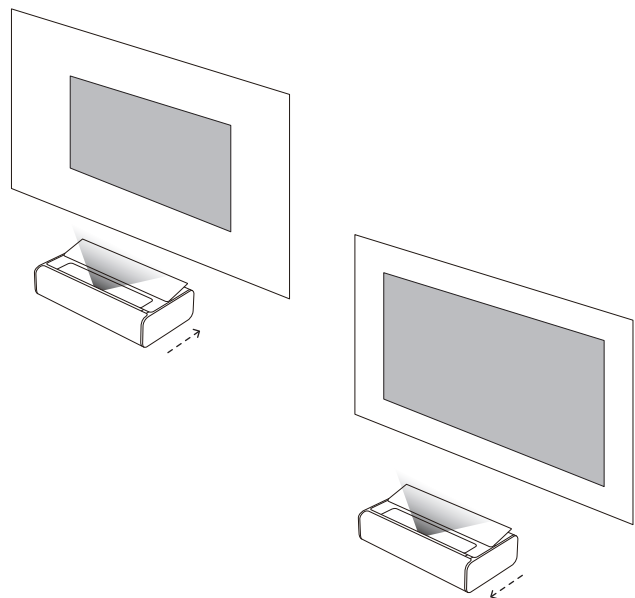

## 2 Utilisation de la télécommande

- ① Pour retirer le compartiment à piles lors de la première utilisation de la télécommande, appuyez sur le bouton situé à l'arrière. Insérez ensuite deux piles AAA.

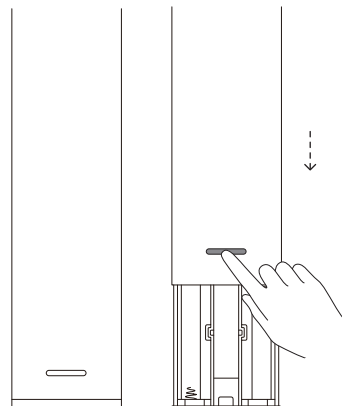

- ② Pour insérer les piles, alignez les symboles + et - sur les piles avec les signaux + et - du compartiment à piles. Remplacez le compartiment à piles sur la télécommande. Si vous devez remplacer les piles par la suite, suivez les étapes ci-dessus.

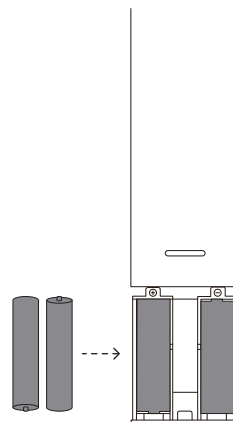

### 3 Allumez l'appareil

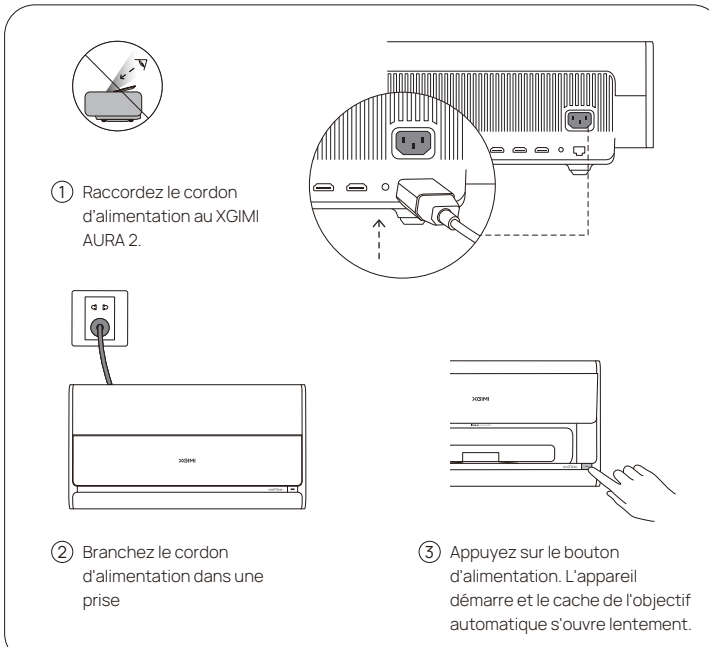



1 Raccordez le cordon d'alimentation au XGIMI AURA 2.

2 Branchez le cordon d'alimentation dans une prise

3 Appuyez sur le bouton d'alimentation. L'appareil démarre et le cache de l'objectif automatique s'ouvre lentement.





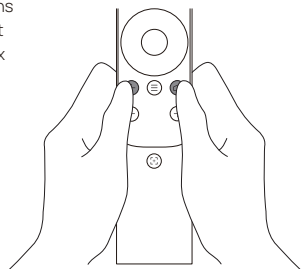

### 4 Appairage de la télécommande

Vérifier que la télécommande se trouve à moins de 10 cm de l'appareil, appuyer simultanément sur  et  jusqu'à ce que le témoin lumineux commence à clignoter. Cela signifie que la télécommande est entrée en mode d'appairage. Le signal « Ding » indique que la connexion est réussie.

En cas d'échec de l'appairage, la télécommande quitte le mode d'appairage au bout de 30 secondes. Répétez les étapes ci-dessus après avoir quitté l'appairage.



### 5 Réglage de la mise au point

Appuyez sur le bouton  pour déclencher la mise au point automatique. Vous pouvez maintenir le bouton  enfoncé pour une mise au point manuelle. Réglez manuellement la mise au point en appuyant sur les boutons   ou  . Une fois le réglage terminé, vous pouvez appuyer sur n'importe quel bouton pour quitter la mise au point.

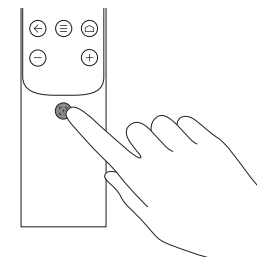

### 6 Configuration d'Android TV

Après avoir appairé la télécommande, suivez les instructions à l'écran pour terminer la configuration d'Android TV.

#### 1 Configuration rapide (Android)

Les utilisateurs d'Android peuvent suivre les instructions à l'écran pour configurer rapidement Android TV à l'aide de leur smartphone.

#### 2 Configurez XGIMI AURA 2 (iOS)

Pour les utilisateurs d'iOS, suivez les instructions ci-dessous pour terminer la configuration :

1. Passez la procédure d'installation rapide.
2. Connectez le XGIMI AURA 2 à votre réseau.
3. Connectez-vous avec votre compte Google.

Votre XGIMI AURA 2 va recevoir les contenus d'Android TV une fois le processus d'installation terminé.

## 7 Réglage de l'image projetée

### Correction automatique de la distorsion trapézoïdale

Une fois la fonction activée, l'appareil ajuste automatiquement l'image pour qu'elle soit carrée et nette.

#### Méthode d'activation 1 :

Dans les paramètres du système, sélectionnez [Paramètres de projection] → [Correction automatique de la distorsion trapézoïdale].

#### Méthode d'activation 2 :

Dans les paramètres du système, sélectionnez [Paramètres de projection] → [Autres paramètres de correction d'image] → [Paramètres de correction de la distorsion trapézoïdale] → [Correction automatique de la distorsion trapézoïdale]. Lorsque le système détecte un mouvement de l'appareil après l'activation, il déclenche la fonction de « Correction automatique de la distorsion trapézoïdale ».

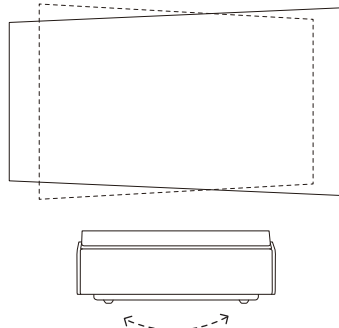

### Assistance à l'alignement de l'écran

L'appareil identifie automatiquement l'écran dans l'image projetée et ajuste les quatre côtés de l'image projetée pour les aligner aux bords de l'écran.

#### Méthode d'activation :

Dans les paramètres du système, sélectionnez [Paramètres de projection] → [Aide à l'alignement de l'écran], déplacez l'appareil en fonction de l'invite sur la page et faites en sorte que les quatre côtés de l'image projetée dépassent des bords de l'écran. Appuyez sur le bouton OK pour aligner l'image sur l'écran.

### Adaptation à la planéité du mur

Lorsque le mur de projection n'est pas plat, l'appareil peut effectuer une adaptation intelligente afin de projeter avec une qualité d'image optimale.

#### Méthode d'activation :

Dans les paramètres du système, sélectionnez [Paramètres de projection] → [Autres paramètres de correction d'image] → [Adaptation à la planéité des murs] et suivez les étapes suivantes pour terminer l'adaptation :

1. Utilisez votre téléphone portable pour scanner le code QR de la page afin d'ouvrir la page de téléchargement des photos.
2. Prenez une photo de l'image projetée et téléversez-la.
3. Sélectionnez l'option d'affichage après l'adaptation.

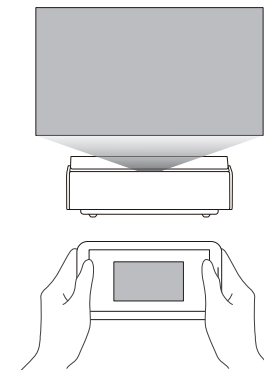

### Adaptation à la couleur du mur

La fonction d'adaptation à la couleur du mur peut améliorer la couleur de l'image projetée par l'appareil sur un mur coloré, de sorte que l'image apparaisse comme si elle était projetée sur un mur blanc.

#### Méthode d'activation :

Dans les paramètres du système, sélectionnez [Paramètres de projection] → [Autres paramètres de correction d'image] → [Adaptation à la couleur du mur].

\*Si vous changez la luminosité de l'appareil ou le mode image, ou si vous utilisez la fonction d'adaptation de la luminosité lorsque la fonction d'adaptation à la couleur du mur est activée, la fonction d'adaptation au mur sera désactivée.

\*Les résultats de la fonction d'adaptation à la couleur du mur peuvent varier en fonction de l'environnement d'utilisation et de la couleur du mur.

\*La fonction d'adaptation à la couleur des murs doit être activée dans les paramètres du système pour prendre effet. Une fois activée, elle peut équilibrer l'image en fonction de la couleur des murs avec une température de couleur allant de 3 000 K à 15 000 K. Toutefois, l'effet d'équilibrage peut varier en fonction de la couleur du mur. Pour des résultats optimaux, nous recommandons de l'utiliser dans des environnements faiblement éclairés.

# Utilisation du XGIMI AURA 2

## 1 Caractéristiques d'Android TV

La connexion du projecteur à un réseau Wi-Fi vous permet d'accéder aux services Internet d'Android TV, tels que les films, la musique et les images. Vous pouvez également installer des applications à partir de la boutique Google Play et utiliser des commandes vocales pour interagir avec Google Assistant, indépendamment des applications préinstallées.

Appuyez sur le bouton Google Assistant de votre télécommande pour rechercher des films et des émissions, obtenir des recommandations et des réponses, contrôler des appareils domestiques intelligents, et bien plus encore !

Vous pouvez projeter des photos, des vidéos et de la musique depuis votre smartphone ou votre PC directement sur votre projecteur.

- 1 Lisez un clip vidéo avec une application pour smartphone ou PC prenant en charge Chromecast built-in™, puis sélectionnez  sur l'écran.
- 2 Sélectionnez l'appareil cible, « XGIMI AURA 2 », pour commencer à projeter le contenu de votre smartphone.

Remarque : assurez-vous que le projecteur et votre smartphone ou votre PC sont connectés sur le même réseau.

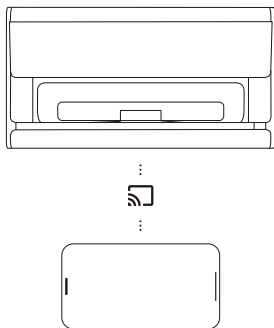

## 2 Bluetooth

### Connexion à un haut-parleur Bluetooth

- 1 Ouvrez [Paramètres système] et choisissez [Télécommandes et accessoires] → [Ajouter un nouvel appareil].
- 2 Rechercher et appairer un haut-parleur Bluetooth.  
Pour revenir au haut-parleur du projecteur lorsque le haut-parleur Bluetooth est connecté, appuyez sur  et choisissez [Sortie son] → [Haut-parleur interne].

### Écouter de la musique via Bluetooth

Utilisez les paramètres Bluetooth du smartphone pour rechercher « XGIMI AURA 2 » afin de l'associer à l'appareil et de lire des morceaux.

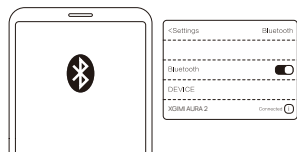

## 3 Applications XGIMI

### XMusic Player

XMusic Player est un lecteur de musique intégré à XGIMI AURA 2 qui permet d'écouter de la musique locale ou via Bluetooth. Dans l'application XMusic Player, vous pouvez sélectionner différents fonds d'écran pour une expérience d'écoute immersive.

S'il vous faut éteindre le cadre de projection pendant la lecture de musique, vous pouvez appuyer sur la touche  et sélectionner « Affichage éteint ».

### Musique Bluetooth

Lorsque votre smartphone Bluetooth est connecté au XGIMI AURA 2, l'application XMusic Player s'ouvre automatiquement. Vous pouvez également sélectionner  sur la page d'accueil pour accéder à la liste des applications et ouvrir l'application.

### Musique locale

Vous pouvez accéder à un périphérique de stockage interne ou externe à l'aide de l'application Gestionnaire de fichiers intégrée. Ouvrez un fichier musical et il sera lu par défaut dans l'application XMusic Player.

Remarque : certains fonds d'écran peuvent contenir des lumières clignotantes et des spectres susceptibles de déclencher des crises d'épilepsie. Si vous ressentez des vertiges, des convulsions ou des changements de vision, mettez le fond d'écran sur « Classic CD » et consultez un médecin.

### Gestionnaire de fichiers

Utilisez l'application Gestionnaire de fichiers pour afficher les fichiers sur le stockage de l'appareil ou le stockage externe.

- 1 Sur la page d'accueil, cliquez sur  Apps pour ouvrir la liste des applications. Sélectionnez Gestionnaire de fichiers, puis sélectionnez le périphérique de stockage ou le périphérique de stockage externe.
- 2 Appuyez sur le bouton « Paramètres » et maintenez-le enfoncé pour gérer les fichiers. Appuyez sur le bouton « Menu » pour plus de possibilités.

Remarque : conformément aux exigences de sécurité d'Android TV, vous ne pouvez que lire des fichiers à partir de périphériques de stockage externes, mais vous ne pouvez pas copier et coller ces fichiers.

## 4 Mise à niveau du système

Vérifiez la présence de la dernière version et mettez le système à niveau en sélectionnant [Paramètres] → [Préférences de l'appareil] → [À propos de] → [Mise à jour du système].

## 5 Paramètres

Vous pouvez appuyer sur le bouton  de la télécommande pour régler rapidement les paramètres de votre appareil depuis n'importe quelle interface. Pour configurer d'autres paramètres, accéder à la page [Tous les paramètres].

La configuration principale comprend :

### Luminosité

Dans les réglages de la luminosité, vous pouvez appuyer sur le bouton  pour basculer entre les niveaux 1 à 10 du mode de luminosité. Si vous avez besoin d'une luminosité plus élevée, vous pouvez activer le niveau 10+ pour passer en mode Boost (amplification).

### Mode image

Lorsque vous regardez du contenu ou des films via HDMI, vous pouvez choisir différents modes d'image pour différents contenus (tels que les films, le sport, la télévision et les jeux) afin de profiter d'une expérience de visionnage optimale.

Standard : pour la plupart des scénarios d'utilisation quotidienne

TV : pour regarder des séries télévisées

Films : pour regarder des films

Sports : pour regarder des événements sportifs

Vif : pour des couleurs plus vives

Personnaliser : personnalisez des paramètres d'image tels que le contraste, la saturation, la clarté, la réduction du bruit et les niveaux de compensation de mouvement

Puissance élevée : pour une plus grande luminosité

Jeux : pour jouer à des jeux vidéo avec une faible latence

### Effets sonores

XGIMI AURA 2 vous offre une qualité sonore professionnelle avec DTS Studio Sound et Harman Kardon. Pour profiter d'une expérience sonore optimale, sélectionnez différents effets sonores pour différents scénarios, tels que les films, la musique et les sports.

## 6 Mode Eco

L'appareil réduit automatiquement la luminosité lorsqu'il ne détecte aucune présence humaine. Après un certain temps, l'écran s'éteint automatiquement. L'écran se rallume automatiquement lorsqu'une présence est détectée.

La durée d'attente par défaut avant l'extinction de l'écran est de 15 minutes, mais elle peut être ajustée en fonction des préférences personnelles.

## Précautions importantes

### Utilisation correcte de l'appareil :

- Ne pas exposer l'objectif directement sur les yeux car la forte lumière du projecteur peut provoquer des lésions oculaires.
- Ne pas obstruer l'entrée/sortie d'air de l'appareil afin d'éviter d'endommager les dispositifs électroniques internes en raison d'un défaut de dissipation thermique normale de l'appareil.
- Ne pas nettoyer l'objectif directement avec des outils de nettoyage, y compris du papier et des chiffons, afin d'éviter de l'endommager. Soufflez plutôt de l'air propre pour nettoyer la poussière sur la surface de l'objectif.
- Ne pas laver l'appareil avec des produits chimiques, des détergents ou tout autre liquide afin d'éviter que la carte de circuit imprimé ne soit corrodée par l'eau projetée, l'humidité et les liquides contenant des minéraux.
- Tenir l'appareil, ses composants et ses accessoires hors de portée des enfants.
- Veiller à ce que l'appareil soit utilisé dans un environnement sec et ventilé.
- Ne pas ranger l'appareil dans un endroit surchauffé ou trop refroidi, car les températures extrêmes réduisent la durée de vie des appareils électroniques. Placer et utiliser l'appareil dans un environnement compris entre 0 et 40 °C.
- Ne pas placer l'appareil dans un appareil chauffant (tel qu'un sèche-linge ou un four à micro-ondes) pour le faire sécher.
- Ne pas appliquer une pression excessive sur l'appareil ou y placer des obstacles, ou sur son dos, afin d'éviter de l'endommager.
- Ne pas jeter, frapper ou soumettre l'appareil à de fortes vibrations afin d'éviter d'endommager la carte de circuits imprimés interne.
- Ne pas essayer de démonter et d'assembler l'appareil vous-même. En cas de problème, veuillez contacter le service après-vente de XGIMI.
- Ne réparer aucun produit par vos propres moyens. Si l'appareil ou l'un de ses composants ne fonctionne pas correctement, consulter le service après-vente de XGIMI dans les meilleurs délais ou renvoyer l'appareil à l'usine pour réparation.
- Lorsque de la poussière s'accumule sur le revêtement du châssis, utiliser une petite brosse ou un aspirateur miniature pour l'enlever.
- Lors du déplacement du cache-objectif automatique, vérifier qu'il n'y a pas d'obstacles afin que le cache-objectif automatique puisse être correctement ouvert/fermé.
- Ne pas placer vos mains autour du cache-de l'objectif pendant le déplacement du cache de l'objectif automatique, vous risqueriez d'être pincé.
- Si le cache de l'objectif automatique ne peut pas être correctement ouvert/fermé, vérifier qu'il n'y a pas d'obstacles autour du capot de l'objectif et de la glissière. Supprimer les obstacles et recommencer.
- Ne pas pousser ou tirer de force le cache de l'objectif automatique, afin de ne pas l'endommager.

### ATTENTION

Risque d'incendie ou d'explosion si la batterie est remplacée par une batterie de type incorrect.

Le remplacement d'une pile par un type de pile incorrect peut neutraliser une protection (par exemple, dans le cas de certains types de piles au lithium) ;

L'élimination d'une pile dans un feu ou un four chaud, ou l'écrasement ou le

découpage mécanique d'une pile, peuvent provoquer une explosion ;

Laisser une batterie dans un environnement exposé à de très hautes températures peut également provoquer une explosion ou une fuite de liquide ou de gaz inflammable ;

Une batterie soumise à une pression d'air extrêmement basse est susceptible de provoquer une explosion ou une fuite de liquide ou de gaz inflammable.

## Avertissement FCC

L'appareil est conforme aux dispositions de la partie 15 du règlement de la FCC.

Le fonctionnement répond aux deux conditions suivantes :

- (1) l'appareil ne provoque pas d'interférences préjudiciables, et
- (2) l'appareil doit accepter toute interférence reçue, y compris les interférences pouvant entraîner un fonctionnement accidentel. Le manuel de l'utilisateur ou les instructions d'utilisation doivent rappeler aux utilisateurs que la modification et le remplacement, intentionnels ou non, des diffuseurs sans l'approbation explicite de la partie responsable de la conformité peuvent empêcher l'utilisateur de faire fonctionner l'appareil. Si le manuel est fourni sous une forme autre que papier, par exemple sur un disque informatique via Internet, les informations requises dans la section peuvent être incluses dans le manuel sous une autre forme, à condition que les utilisateurs puissent avoir accès aux informations du formulaire.

Remarque : l'appareil a été testé pour répondre aux restrictions de la partie 15 du règlement de la FCC sur les appareils numériques de classe B. Ces restrictions visent à prévenir efficacement les interférences gênantes dans une installation résidentielle. Si l'installation et l'utilisation ne sont pas effectuées conformément aux instructions, l'appareil génère et émet de l'énergie radioélectrique et peut produire des interférences préjudiciables aux communications radio. Cependant, il n'est pas possible de garantir qu'aucune interférence ne sera jamais émise. Si l'appareil provoque des interférences préjudiciables à la réception de la radio ou de la télévision (déterminées en arrêtant et en démarrant l'appareil), il est suggéré que les utilisateurs essaient de corriger les interférences en prenant une ou plusieurs des mesures suivantes :

- Repositionner la direction de l'antenne de réception.
- Augmenter la distance entre l'appareil et le récepteur.
- Raccorder l'appareil à une sortie sur un circuit différent de celui sur lequel le récepteur est raccordé.
- Consulter les distributeurs ou des techniciens radio/télévision expérimentés pour obtenir de l'aide
- Cet appareil agit en tant qu'esclave et fonctionne dans la bande des 2,4 GHz (2402 à 2480 MHz, 2412 à 2462 MHz) ou des 5 GHz (5,180 à 5,240 GHz, 5,260 à 5,320 GHz, 5,500 à 5,700 GHz, 5,745 à 5,825 GHz).

### AVERTISSEMENT

Avant d'installer ou d'utiliser l'appareil, veuillez consulter les informations figurant sur le fond extérieur du boîtier pour obtenir des informations relatives à l'électricité et à la sécurité. L'appareil doit être raccordé à une prise de courant dotée d'une mise à la terre. La fiche secteur, ou un coupleur d'appareil, est un dispositif de déconnexion. La prise de courant doit être installée à proximité de l'équipement et être facilement accessible.

## Maintenance CE

1. Les écouteurs doivent être utilisés avec précaution, car une pression sonore excessive peut entraîner une perte d'acuité auditive.
2. Le produit ne doit être connecté qu'à une interface USB de version USB2.0 (5 VCC, 0,5 A).
3. Plage de température de fonctionnement de l'équipement sous test : 0 à 40 °C.
4. Alimentation et adaptateur (caractéristiques) : 100 à 240 VCA, 50/60 Hz 3,25 A
5. Pour empêcher tout dommage auditif possible, évitez les écoutes à volume amplifié pendant des périodes prolongées.
6. L'appareil est conforme aux spécifications RF lorsqu'il est utilisé à une distance de 20 cm de votre corps.



## Déclaration de conformité

Par la présente, XGIMI Technology Co. Ltd. déclare que l'équipement radio de type WM03B est conforme à la directive 2014/53/UE. Le texte complet de la déclaration de conformité pour l'UE est disponible à l'adresse Internet suivante : <https://global.xgimi.com/pages/product-support>  
L'utilisation de ce produit est autorisée dans certains États membres de l'UE.

U			
BE	EL	LT	PT
BG	ES	LU	RO
CZ	FR	HU	SI
DK	HR	MT	SK
DE	IT	NL	FI
EE	CY	AT	SE
IE	LV	PL	UK

Par exemple, l'appareil peut être utilisé dans les États membres suivants :  
Le fonctionnement de la bande 5,15 à 5,35 GHz est limité à une utilisation en intérieur.

Cette fréquence s'applique aux États membres suivants ou à la zone géographique à l'intérieur d'un État membre où il existe des restrictions à la mise en service ou des exigences en matière d'autorisation d'utilisation.

Le coupleur de l'appareil est utilisé comme dispositif de déconnexion, et le dispositif de déconnexion doit rester facilement utilisable.

## Avertissement ISED :

Cet appareil contient des émetteurs/récepteurs exemptés de licence qui sont conformes aux flux RSS exemptés de licence du Canada pour l'innovation, la Science et le développement économique (ISDE). Le fonctionnement est soumis aux deux conditions suivantes :

- (1) ce dispositif ne peut pas causer d'interférence, et
- (2) ce dispositif doit accepter toute interférence, y compris les interférences pouvant causer un fonctionnement indésirable du dispositif.

L'appareil a été évalué pour répondre aux exigences générales d'exposition aux RF. La distance entre l'utilisateur et les produits devraient être au moins 20 cm.

EMC RoHS CE UK CA

# Déclaration d'exposition aux rayonnements

Pour la télécommande, cet appareil est conforme aux limites d'exposition aux radiations fixées par la FCC et l'IC pour un environnement non contrôlé.

L'émetteur ne doit pas être placé ou utilisé conjointement avec une autre antenne ou un autre émetteur.

Pour le projecteur laser, l'appareil est conforme aux limites d'exposition aux rayonnements de la FCC et de l'IC spécifiées pour les environnements non contrôlés. Lors de l'installation et de l'utilisation de l'appareil, la distance entre le diffuseur et le corps doit être d'au moins 20 cm.

Remarques : la plage de fréquences 5150 à 5250 MHz est réservée à une utilisation en intérieur.

Cette fréquence s'applique aux États membres suivants ou à la zone géographique à l'intérieur d'un État membre où il existe des restrictions à la mise en service ou des exigences en matière d'autorisation d'utilisation.

		
BE	HR	AT
BG	IT	PL
CZ	CY	PT
DK	LV	RO
DE	LT	SI
EE	LU	SK
IE	HU	FI
EL	MT	SE
ES	NL	UK
FR		

Instructions relatives à l'élimination des produits usagés :



Ce produit est conçu et fabriqué avec des matériaux et des composants de haute qualité qui sont recyclables.



Ce symbole sur le produit indique qu'il est protégé par la directive 2012/19/UE.

## AVERTISSEMENT

1. Ne pas ouvrir pour éviter tout risque d'électrocution.
2. Pour toute vérification interne, veuillez contacter le centre de service clientèle autorisé.
3. Ce produit émet des radiations optiques potentiellement dangereuses. Ne pas fixer le faisceau en fonctionnement. Cela peut s'avérer nocif pour les yeux.

Comme pour toute source lumineuse, ne pas fixer directement le faisceau, RG2 CEI 62471-5:2015

Conforme à 21 CFR 1040.10 et 1040.11 sauf pour la conformité en tant que LIP du groupe de risque 2 tel que défini dans CEI 62471-5:Éd.1.0.

Pour de plus amples informations, voir l'Avis laser n° 57 en date du 8 mai 2019.

La puissance maximale du rayonnement laser : 0,39 mw

longueur d'onde : 449 à 461 nm, 635 à 647 nm



RG2



IEC 60825-1:2014

CONSUMER LASER PRODUCT  
EN 50689:2021

\* N'utilisez que des accessoires spécifiés ou fournis par le fabricant.

\* Attention : ce produit peut émettre des radiations lumineuses dangereuses.

# Spécification sans fil

- Plage de fréquence de l'émetteur Bluetooth : 2402 à 2480 MHz
- Puissance de l'émetteur Bluetooth : < 10 dBm (PIRE)
- Réseau Wi-Fi : IEEE 802.11 a/b/g/n/ac/ax (2,4/5 GHz)
- Plage de fréquences de l'émetteur Wi-Fi 2,4G : 2412 à 2472 MHz
- Puissance de l'émetteur Wi-Fi 2,4G : < 20 dBm (PIRE)
- Plage de fréquences de l'émetteur Wi-Fi 5G : 5,15 à 5,35 GHz, 5,470 à 5,725 GHz, 5,725 à 5,850 GHz
- Puissance de l'émetteur Wi-Fi 5G : 5,15 à 5,25 GHz < 23 dBm (PIRE), 5,25 à 5,35 GHz < 20 dBm (PIRE), 5,470 à 5,725 GHz < 20 dBm (PIRE), 5,725 à 5,825 GHz < 13,98 dBm (PIRE)
- Ce produit de type radar à ondes millimétriques 24G fonctionne dans la plage de fréquences 24,00 à 24,25 GHz et a une puissance d'émission maximale de 100 mW (PIRE).

Remarque : cette puissance est réservée à l'UE



## Leggere attentamente le istruzioni del prodotto prima di utilizzarlo.

Grazie per avere scelto di acquistare e utilizzare i prodotti di XGIMI Technology Co., Ltd. (di seguito denominata "XGIMI Technology" o "XGIMI"). Prima di utilizzare questo prodotto, leggere attentamente le Istruzioni per motivi di sicurezza e per riferimento personale.

XGIMI Technology non si assume alcuna responsabilità per lesioni personali, danni alle cose o altri danni e perdite dovuti a un uso del prodotto non conforme alle Istruzioni del prodotto o alle relative precauzioni.

## Informazioni sulle Istruzioni del prodotto (di seguito denominate "le Istruzioni")

Il copyright delle Istruzioni è di proprietà di XGIMI Technology.

I marchi e i nomi citati nelle Istruzioni appartengono ai rispettivi proprietari.

In caso di conflitto tra il contenuto delle Istruzioni e il prodotto effettivo, il prodotto effettivo prevarrà sulle Istruzioni.

Google, Android TV e Chromecast integrato sono marchi di Google LLC.

L'Assistente Google non è disponibile in alcune lingue e in alcuni paesi. La disponibilità dei servizi varia a seconda del paese e della lingua.

**HDMI**®

HDMI High-Definition Multimedia interface e il logo HDMI sono marchi commerciali o marchi commerciali registrati di HDMI Licensing Administrator, Inc.

**IMAX**  
ENHANCED

Prodotto sotto licenza da IMAX Corporation. IMAX® è un marchio registrato di IMAX Corporation negli Stati Uniti e/o in altri paesi. Per i brevetti DTS, cfr. <http://patents.dts.com>. Prodotto su licenza di DTS Licensing Limited. DTS, il Simbolo, DTS e il Simbolo sono marchi registrati o marchi commerciali di DTS, Inc. negli Stati Uniti e/o in altri paesi. © DTS, Inc. Tutti i diritti riservati.

**dts HD**®

Per i brevetti DTS, cfr. <http://patents.dts.com>. Prodotto sotto licenza da DTS Licensing Limited. DTS, DTS-HD, DTS Studio Sound e il logo DTS-HD sono marchi commerciali o marchi commerciali registrati di DTS, Inc. negli Stati Uniti e in altri paesi. © 2020 DTS, Inc. TUTTI I DIRITTI RISERVATI.

**Dolby**  
VISION·ATMOS

Dolby, Dolby Vision, Dolby Audio, Dolby Atmos e il simbolo della doppia D sono marchi registrati di Dolby Laboratories Licensing Corporation. Prodotto sotto licenza da Dolby Laboratories. Opere riservate inedite. Copyright © 2012-2024 Dolby Laboratories. Tutti i diritti riservati.

\* Modello: WM03B

\* XGIMI Technology si riserva il diritto di interpretare e modificare le Istruzioni del Prodotto.

## CONTENUTO DELLA CONFEZIONE

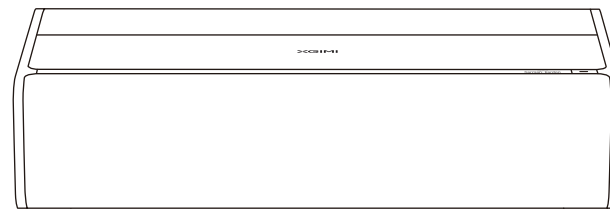

XGIMI AURA 2

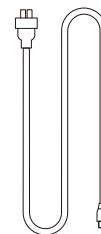

Cavo di alimentazione

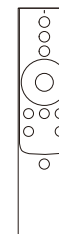

Telecomando

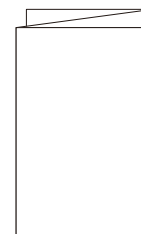

Manuale di istruzioni

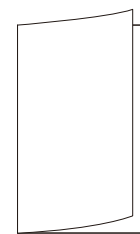

Scheda della garanzia

Nota:

Si prega di conservare la confezione originale nel caso in cui il trasporto sia necessario in futuro. Per proteggere il prodotto, si prega di avvolgerlo come è stato ricevuto.

# PANORAMICA

## Vista anteriore e superiore

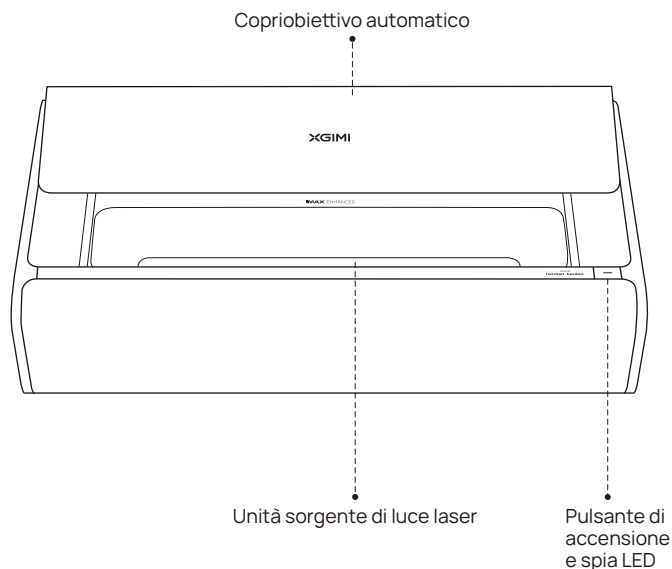

## Descrizione dello stato della spia LED

	Spia LED di stato	Descrizione
1	Accesa fissa	1. Il dispositivo si accende dopo aver collegato il cavo di alimentazione. 2. Il dispositivo è acceso/spento. 3. Il dispositivo si sta riavviando.
2	Pulsazioni lente, a intermittenza	1. Il dispositivo entra in modalità eco. 2. Il dispositivo è acceso e viene premuto "Display Off".
3	Lampeggiante veloce	Impossibile aprire/chiedere correttamente il copriobiettivo automatico.

## Vista posteriore

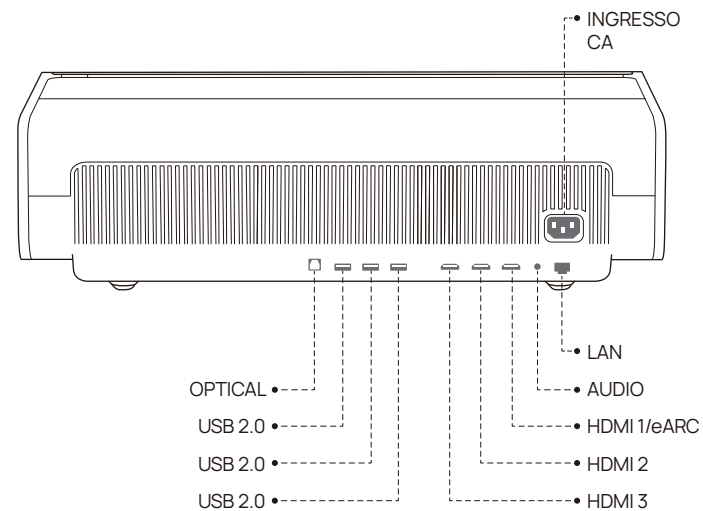

## Telecomando

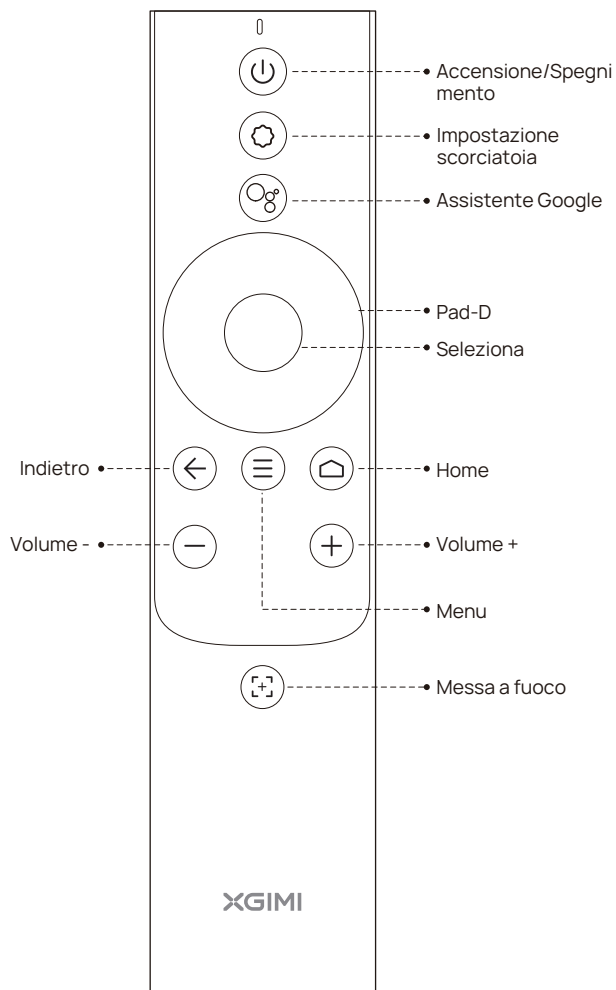

## PRIMI PASSI

### 1 Posizione

Posizionare il proiettore su una superficie piana e stabile e accertarsi che l'obiettivo sia allineato con il piano di proiezione (parete/superficie del display). La parte posteriore del proiettore dovrebbe essere parallela al piano di proiezione.

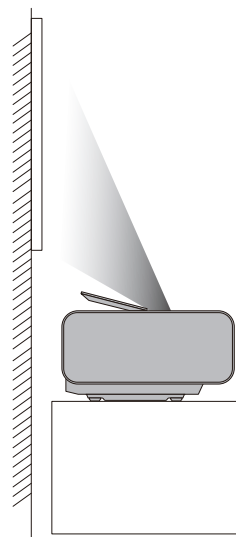
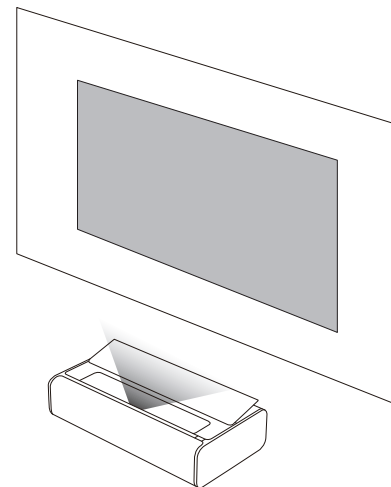

Per ottenere una proiezione ottimale, accertarsi che il piano di proiezione sia bianco e piatto; in alternativa sarà possibile usare uno schermo per proiettore. La parete per la proiezione dovrebbe essere più grande rispetto alla dimensione desiderata dell'immagine proiettata.

# PRIMI PASSI

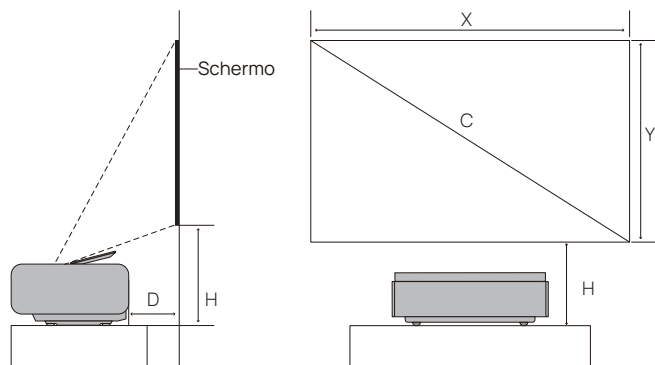

Unità: cm (pollici)

Le dimensioni dello schermo per ogni distanza di proiezione possono variare a seconda dell'ambiente di installazione.

	C	X	Y	D	H
90°	199,3 cm (78,4")	112,1cm (44,1")	13,6 cm (5,35")	34,14 cm (13,4")	
100°	221,4 cm (87,2")	124,5 cm (49,0")	17,82cm (7,02")	36,84 cm (14,54")	
110°	243,5 cm (95,9")	137,0 cm (53,9")	22,02 cm (8,66")	39,44 cm (15,49")	
120°	265,7 cm (104,6")	149,4 cm (58,8")	26,23 cm (10,33")	42,04 cm (16,55")	
130°	287,8 cm (113,3")	161,9 cm (63,7")	30,43 cm (12,00")	44,64 cm (17,57")	
150°	332,1 cm (130,7")	186,8 cm (73,5")	38,85 cm (15,32")	49,84 cm (19,62")	

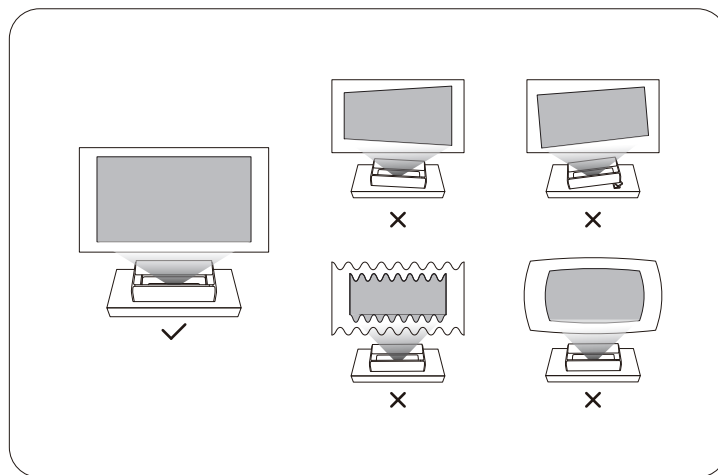
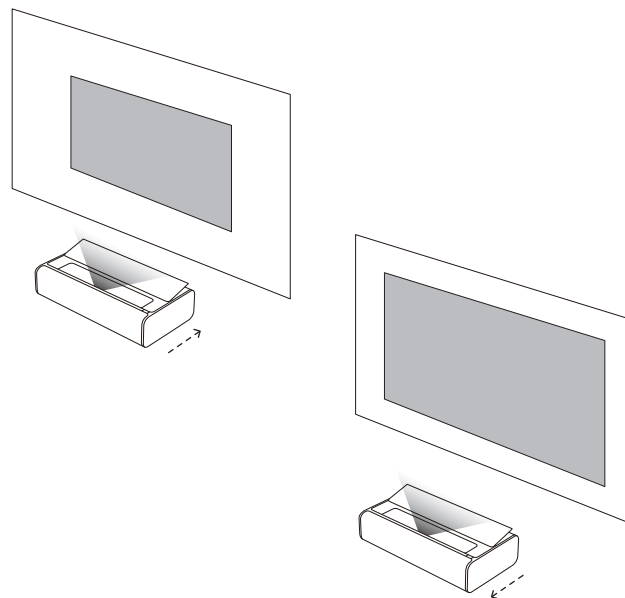

## 2 Utilizzo del telecomando

①

Per rimuovere il vano batterie per la prima volta utilizzando il telecomando, premere il pulsante sul retro. Successivamente, inserire due batterie AAA.

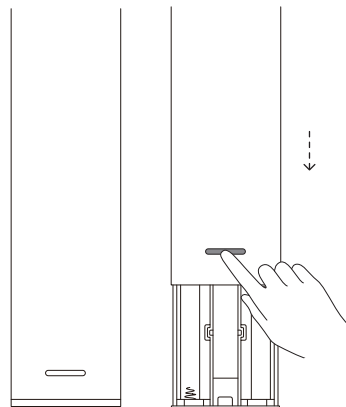

②

Per inserire le batterie, allineare i simboli + e - sulle batterie con i segnali + e - all'interno del vano batterie. Premere nuovamente il vano batterie sul telecomando. Qualora sia necessario sostituire le batterie in un secondo momento, seguire i passaggi indicati in precedenza.

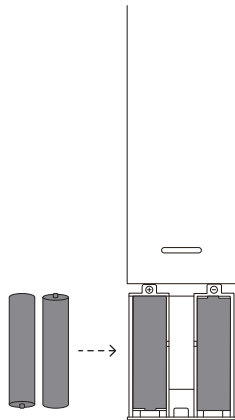

## 3 Accensione del dispositivo



① Collegare il cavo di alimentazione al dispositivo XGIMI AURA 2.

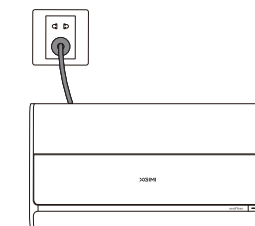
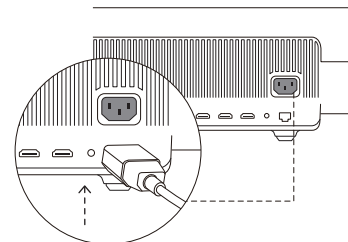

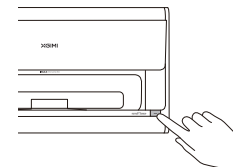

② Collegare il cavo di alimentazione a una presa di corrente



③ Premere il pulsante di accensione. Il dispositivo si avvia, il copriobiettivo automatico si aprirà lentamente.

## 4 Associazione del telecomando



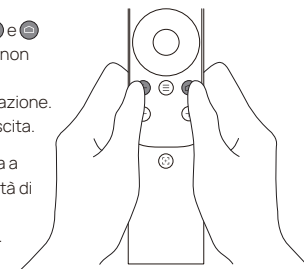

Accertarsi che il telecomando si trovi a una distanza di 10 cm dal dispositivo; premere  e  contemporaneamente fino a quando la spia non inizia a lampeggiare. Ciò significa che il telecomando è entrato in modalità di associazione. Il segnale "Ding" indica una connessione riuscita.

Qualora il processo di associazione non vada a buon fine, il telecomando uscirà dalla modalità di associazione dopo 30 secondi. Ripetere i passaggi precedenti dopo l'uscita.



## 5 Regolazione della messa a fuoco

Premere il pulsante  per attivare la messa a fuoco automatica.

Sarà possibile tenere premuto il pulsante  per eseguire la messa a fuoco in modalità manuale. Regolare manualmente la messa a fuoco premendo i pulsanti   oppure  . Una volta completata la procedura di regolazione sarà possibile premere qualsiasi pulsante per uscire dalla messa a fuoco.

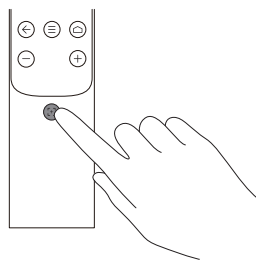

## 6 Configurazione di Android TV

Dopo aver associato il telecomando, seguire le indicazioni visualizzate sullo schermo per completare la configurazione di Android TV.

### ① Configurazione rapida (Android)

Gli utenti Android possono seguire le istruzioni sullo schermo per configurare rapidamente Android TV con i loro smartphone.

### ② Configurare XGIMI AURA 2 (iOS)

Per gli utenti iOS, seguire le istruzioni riportate di seguito per completare la configurazione:

1. Saltare il processo di installazione rapida.
2. Collegare il dispositivo XGIMI AURA 2 alla rete.
3. Accedere con il proprio account Google.

Il dispositivo XGIMI AURA 2 viene alimentato da Android TV al termine del processo di installazione.

## 7 Regolazione dell'immagine di proiezione

### Correzione automatica del trapezio

Una volta attivata la funzione, il dispositivo regolerà automaticamente l'immagine in modo che sia nitida e ben definita.

#### Metodo di attivazione 1:

Nelle Impostazioni di sistema, selezionare [Impostazioni di proiezione] → [Correzione automatica del trapezio].

#### Metodo di attivazione 2:

Nelle Impostazioni di sistema, selezionare [Impostazioni di proiezione] → [Altre impostazioni di correzione immagine] → [Impostazioni di correzione del trapezio] → [Spostamento della Correzione automatica del trapezio]. Quando il sistema rileva il movimento del dispositivo dopo l'attivazione, attiverà la funzione "Correzione automatica del trapezio".

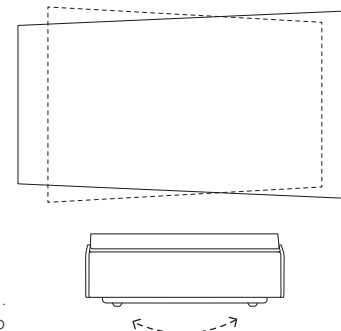

### Assistenza in fase di allineamento della schermata

Il dispositivo identificherà automaticamente lo schermo all'interno dell'immagine proiettata e regolerà i quattro lati dell'immagine proiettata in modo che risultino allineati con i bordi dello schermo.

#### Metodo di attivazione:

Nelle Impostazioni di sistema, selezionare [Impostazioni di proiezione] → [Assistenza allineamento schermo], spostare il dispositivo in base alle indicazioni nella pagina e fare in modo che i quattro lati dell'immagine proiettata superino i bordi dello schermo. Premere il pulsante OK per allineare l'immagine con lo schermo.

### Adattamento alla piattezza della parete

Quando la parete di proiezione non è piatta, il dispositivo può eseguire un adattamento intelligente per proiettare con una qualità dell'immagine ottimale.

#### Metodo di attivazione:

Nelle Impostazioni di sistema, selezionare [Impostazioni di proiezione] → [Altre impostazioni di correzione immagine] → [Adattamento alla piattezza della parete] e seguire i passaggi indicati qui di seguito per completare l'adattamento:

1. Usare il cellulare per scansionare il codice QR sulla pagina per aprire la pagina di caricamento delle foto.
2. Scattare una foto dell'immagine proiettata e caricarla.
3. Selezionare l'opzione di visualizzazione dopo l'adattamento.

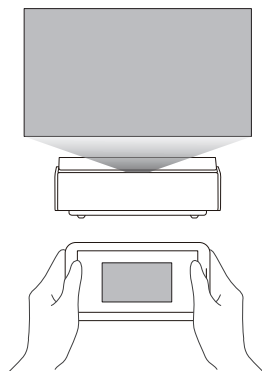

### Adattamento al colore delle pareti

La funzione di adattamento al colore della parete consente di migliorare il colore dell'immagine proiettata dal dispositivo su una parete colorata in modo che l'immagine appaia come se fosse proiettata su una parete bianca.

#### Metodo di attivazione:

Nelle Impostazioni di sistema, selezionare [Impostazioni di proiezione] → [Altre impostazioni di correzione immagine] → [Adattamento al colore delle pareti].

\*Se si modifica la luminosità del dispositivo o la modalità immagine o si utilizza la funzione di adattamento della luminosità quando la funzione di adattamento al colore delle pareti è abilitata, la funzione di adattamento al colore delle pareti sarà disattivata.

\*I risultati della funzione di adattamento al colore della parete possono variare a seconda dell'ambiente operativo e del colore della parete.

\*La funzione di adattamento al colore della parete dovrà essere attivata nelle impostazioni del sistema per avere effetto. Una volta attivata, sarà possibile calibrare l'immagine in base ai colori della parete con una temperatura di colore compresa tra 3000K e 15000K. L'effetto della calibrazione può tuttavia variare a seconda del colore della parete. Per ottenere risultati ottimali, consigliamo di utilizzare questa funzionalità in ambienti poco illuminati.

## Utilizzo di XGIMI AURA 2

### 1 Caratteristiche della TV Android

Il collegamento del proiettore a una rete Wi-Fi consente di accedere ai servizi Internet Android TV come film, musica e immagini. Sarà inoltre possibile installare delle app dal Google Play Store e servirsi dei comandi vocali per interagire con l'Assistente Google, oltre alle app pre-installate.

Premere il pulsante Assistente Google sul telecomando per cercare film e spettacoli, ricevere consigli e risposte, controllare i dispositivi della casa smart e altro ancora!

Sarà possibile proiettare foto, video e musica dal proprio smartphone o PC direttamente sul proiettore.

- 1 Riprodurre un clip video con un'app per smartphone o PC che supporta Chromecast integrato, quindi selezionare sullo schermo.

- 2 Selezionare il dispositivo di destinazione, "XGIMI AURA 2" per iniziare a proiettare il contenuto del proprio smartphone.

Nota: Accertarsi che il proiettore e lo smartphone o PC siano collegati alla stessa rete.

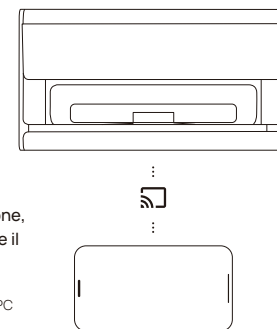

### 2 Bluetooth

#### Collegamento a un altoparlante Bluetooth

- 1 Aprire [Impostazioni di sistema] e scegliere [Telecomandi e accessori] → [Aggiungi nuovo dispositivo].
- 2 Cercare e associare un altoparlante Bluetooth.  
Sarà possibile tornare all'altoparlante del proiettore mentre l'altoparlante Bluetooth è collegato, premere  e quindi scegliere [Uscita audio] → [Altoparlante interno].

#### Riprodurre musica tramite Bluetooth

Utilizzare le impostazioni Bluetooth dello smartphone per cercare il dispositivo "XGIMI AURA 2" ed eseguire l'associazione al dispositivo. Sarà poi possibile iniziare a riprodurre brani.

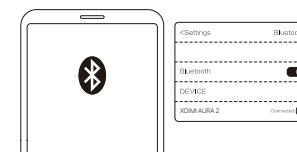

### 3 App XGIMI

#### Lettores XMUSIC

XMUSIC Player è un lettore musicale integrato per XGIMI AURA 2; consente di riprodurre musica dall'archiviazione locale oppure tramite Bluetooth. Nell'app XMUSIC Player sarà possibile selezionare diversi sfondi di riproduzione per garantire un'esperienza di ascolto coinvolgente.

Qualora sia necessario disattivare il fotogramma di proiezione durante la riproduzione musicale, sarà possibile premere il pulsante  e selezionare "Display Off".

#### Musica Bluetooth

Quando il Bluetooth dello smartphone è collegato al dispositivo XGIMI AURA 2, l'app XMUSIC Player si aprirà automaticamente. Sarà inoltre possibile selezionare  nella home page per andare all'elenco delle app e aprire l'app.

#### Musica dall'archiviazione locale

Sarà possibile accedere a un dispositivo di archiviazione interno o esterno servendosi dell'app integrata File Manager. Aprire un file musicale e verrà riprodotto sull'app XMUSIC Player per impostazione predefinita.

Nota: Alcuni sfondi possono contenere luci lampeggianti e spettri che possono scatenare crisi epilettiche. Qualora si verificano vertigini, convulsioni o cambiamenti della vista, passare lo sfondo a "Classic CD" e richiedere un consulto medico.

#### File Manager

Servirsi dell'app File Manager per visualizzare i file sulla memoria del dispositivo o sulla memoria esterna.

- 1 Nella home page, fare clic su  App per aprire l'elenco delle app. Selezionare Gestione file, quindi selezionare la periferica di archiviazione o la periferica di archiviazione esterna.
- 2 Premere e tenere premuto il pulsante "Impostazioni" per gestire i file. Premere il pulsante "Menu" per ulteriori azioni.

Nota: Secondo i requisiti di sicurezza di Android TV, è possibile leggere i file solo da dispositivi di archiviazione esterni ma non è possibile copiare e incollare questi file.

### 4 Aggiornamento del sistema

Verificare la versione più recente e aggiornare il sistema selezionando [Impostazioni] → [Preferenze dispositivo] → [Informazioni] → [Aggiornamento di sistema].

### 5 Impostazioni

Sarà possibile premere il pulsante  sul telecomando per regolare rapidamente le impostazioni del dispositivo in qualsiasi interfaccia. Per configurare altre impostazioni, andare alla pagina [Tutte le impostazioni].

Le impostazioni principali comprendono:

#### Luminosità

Nelle impostazioni di luminosità è possibile premere il pulsante  per passare dai livelli 1 a 10 della modalità luminosità. Qualora si necessiti di un livello di luminosità maggiore sarà possibile abilitare il livello 10+ per entrare in modalità Boost.

#### Modalità immagine

Quando si guardano contenuti o film tramite HDMI, sarà possibile scegliere fra diverse modalità immagine per contenuti diversi (ad esempio: film, sport, TV e giochi) per godersi un'esperienza di visione ottimale.

Standard: Per la maggior parte degli scenari di utilizzo quotidiano

TV: Per guardare serie TV

Film: Per guardare film

Sport: Per guardare eventi sportivi

Brillante: Per colori più vividi

Personalizzata: Personalizza i parametri dell'immagine come contrasto, saturazione, chiarezza, riduzione del

rumore e livelli di compensazione del movimento

Potenza elevata Per una maggiore luminosità

Giochi: Per giocare ai videogiochi con bassa latenza

#### Effetti audio

Il dispositivo XGIMI AURA 2 offre una qualità audio professionale con DTS Studio Sound e Harman Kardon. Per beneficiare di un'esperienza audio ottimale, selezionare diversi effetti sonori per scenari diversi, come ad esempio film, musica e sport.

### 6 Modalità Eco

Quando non rileva nessuna persona, il dispositivo ridurrà automaticamente il livello di luminosità. Dopo un po' di tempo, lo schermo si spegne automaticamente. Lo schermo si riaccende automaticamente quando viene rilevata la presenza di una persona.

La durata di attesa predefinita prima dello spegnimento dello schermo è di 15 minuti; questo valore può essere regolato in base alle preferenze personali.



## Precauzioni importanti

### Uso corretto del dispositivo:

- Non guardare direttamente l'obiettivo in quanto la forte luce del proiettore può causare lesioni agli occhi.
- Non bloccare l'ingresso/uscita dell'aria del dispositivo per evitare danni ai componenti elettronici interni derivanti dal normale guasto di dissipazione del calore del dispositivo.
- Non pulire l'obiettivo direttamente con strumenti di pulizia, tra cui carta e panno, per evitare di danneggiarlo. Consigliamo invece di soffiare aria pulita per togliere la polvere sulla superficie dell'obiettivo.
- Non lavare il dispositivo con prodotti chimici, detersivi o qualsiasi liquido per evitare che il circuito stampato venga corrosato da acqua piovana, umidità e liquidi contenenti minerali.
- Tenere il dispositivo e i suoi componenti e accessori fuori dalla portata dei bambini.
- Accertarsi che il dispositivo venga utilizzato in un ambiente asciutto e ventilato.
- Non conservare il dispositivo in luoghi troppo caldi o troppo freddi, in quanto le temperature estreme ridurranno la durata di vita dei dispositivi elettronici. Posizionare e utilizzare il dispositivo in un ambiente in cui la temperatura è compresa fra 0°C-40°C.
- Non mettere il dispositivo in nessun apparecchio di riscaldamento (come asciugatrice e forno a microonde) per asciugarlo.
- Non estrarre saldamente il dispositivo o posizionarvi barriere sopra o dietro al fine di evitare di arrecare danni al dispositivo.
- Non lanciare, colpire o sottoporre a brusche vibrazioni il dispositivo per evitare di causare anni al circuito interno.
- Non cercare di smontare e montare il dispositivo in autonomia. In caso di problemi, contattare il servizio post-vendita di XGIMI.
- Non riparare nessun prodotto in autonomia. Qualora il dispositivo o qualsiasi componente non funzioni correttamente, invitiamo a consultare tempestivamente il servizio post-vendita di XGIMI oppure a procedere alla restituzione alla fabbrica per la riparazione.
- Quando la polvere si accumula sul tessuto del telaio, utilizzare una piccola spazzola o un aspirapolvere in miniatura per rimuoverla.
- Durante il movimento del copriobiettivo automatico, accertarsi che non vi siano ostacoli. In questo modo il copriobiettivo automatico potrà essere aperto / chiuso correttamente.
- Non posizionare le mani intorno al copriobiettivo durante il movimento del copriobiettivo automatico in quanto sussiste un rischio di pizzicamento.
- Qualora non sia possibile aprire/chudere correttamente il copriobiettivo automatico, verificare la presenza di ostruzioni attorno al copriobiettivo e alla guida di scorrimento. Rimuovere le ostruzioni e riprovare.
- Non spingere o tirare con forza il copriobiettivo automatico, in quanto si corre il rischio di danneggiarlo.

### ATTENZIONE

Rischio di incendio o esplosione se la batteria viene sostituita con una di tipo errato.  
La sostituzione di una batteria con una di tipo errato può compromettere la protezione (ad esempio, nel caso di alcuni tipi di batterie al litio);  
Smaltimento di una batteria in un fuoco o all'interno di un forno caldo, oppure frantumazione o taglio meccanici di una batteria, che provocano un'esplosione;  
Lasciare una batteria in un ambiente circostante ad altissima temperatura può provocare un'esplosione o la fuoriuscita di liquido o gas infiammabile;  
Una batteria sottoposta a una pressione dell'aria estremamente bassa può provocare un'esplosione o la fuoriuscita di liquido o gas infiammabile.

## Avvertenza FCC

Il dispositivo soddisfa le disposizioni della parte 15 delle regole della FCC.

Il funzionamento del dispositivo soddisfa le 2 seguenti condizioni:

- (1) il dispositivo non causerà interferenze dannose, e
- (2) il dispositivo deve accettare qualsiasi interferenza ricevuta, comprese le interferenze che possono provocare operazioni accidentali. Il manuale d'uso o le istruzioni per l'uso devono ricordare agli utenti che le operazioni intenzionali di modifica e sostituzione dei radiatori senza l'approvazione esplicita della parte responsabile della conformità potrebbero rendere il prodotto inutilizzabile da parte dell'utente. Qualora il manuale venga fornito in una forma diversa da quella cartacea, ad esempio su un disco di computer tramite Internet, le informazioni richieste nella sezione possono essere incluse nel manuale nella forma alternativa con la premessa che gli utenti possono avere accesso alle informazioni del modulo.

Nota: il dispositivo è stato testato per soddisfare le restrizioni della parte 15 delle regole FCC sui dispositivi digitali di classe B. Queste restrizioni mirano a prevenire in modo efficace le interferenze dannose in un impianto residenziale. Qualora l'installazione e l'uso non vengano svolti secondo quanto indicato nelle istruzioni, il dispositivo genererà e irradierà energia a radiofrequenza e potrebbe causare interferenze dannose alle comunicazioni radio. Tuttavia, non vi è alcuna garanzia che non si verifichino interferenze in un determinato impianto. Qualora il dispositivo provochi interferenze dannose alla ricezione radiofonica o televisiva (determinate dall'arresto e dall'avvio del dispositivo), suggeriamo agli utenti di provare a correggere l'interferenza ricorrendo a una o più delle seguenti misure:

- Riposizionare l'antenna ricevente per modificarne la direzione.
- Aumentare la distanza tra il dispositivo e il ricevitore.
- Collegare il dispositivo a una presa su un circuito diverso rispetto a quello a cui è collegato il ricevitore.
- Rivolgersi a distributori o tecnici radiotelevisivi esperti per chiedere assistenza in merito
- Questo dispositivo funziona come "slave" e funziona nella banda 2.4 GHz (2402-2480 MHz, 2412-2462 MHz) oppure 5 GHz (5.180 GHz-5.240 GHz, 5.260 GHz-5.320 GHz, 5.500 GHz-5.700 GHz, 5.745 GHz-5.825 GHz).

### AVVERTENZA

Invitiamo a consultare le informazioni sulla custodia inferiore esterna per informazioni elettriche e di sicurezza prima di procedere all'installazione o all'uso del dispositivo.  
L'apparecchio deve essere collegato a una presa di corrente dotata di un collegamento di messa a terra di protezione.  
La spina di corrente o un accoppiatore è un dispositivo di disconnessione. La presa di corrente deve essere installata vicino all'apparecchiatura ed essere facilmente accessibile.

## Manutenzione CE

1. Servirsi degli auricolari con attenzione; un'eccessiva pressione sonora derivante dall'uso di auricolari e cuffie può causare perdita dell'udito.
2. Il prodotto deve essere collegato solo a un'interfaccia USB della versione USB2.0 (5VDC, 0,5A).
3. Campo di temperatura di funzionamento: da 0°C a 40°C.
4. Alimentazione e ADP (rating): CA 100 V-240 V, 50/60 Hz 3,25 A
5. Per prevenire possibili danni all'udito, non ascoltare a livelli di volume elevati per lunghi periodi di tempo.
6. Il dispositivo è conforme alle specifiche RF quando viene utilizzato a una distanza di 20 cm dal corpo.



## Dichiarazione di conformità

XGIMI Technology Co., Ltd. dichiara che il tipo di apparecchiatura radio WM03B è conforme alla direttiva 2014/53/UE. Il testo integrale della dichiarazione di conformità dell'UE è disponibile al seguente indirizzo Internet: <https://global.xgimi.com/pages/product-support>  
Questo prodotto può essere utilizzato in alcuni stati membri dell'Unione Europea.

Il dispositivo, ad esempio, può essere utilizzato nei seguenti Stati membri:

il funzionamento nella banda 5.15-5.35 GHz è limitato al solo uso interno.

Tale frequenza si applica ai seguenti Stati membri o alla zona geografica all'interno di uno Stato membro in cui esistono restrizioni alla messa in servizio o requisiti per l'autorizzazione all'uso.

L'accoppiatore del dispositivo viene utilizzato come dispositivo di disconnessione; il dispositivo di disconnessione deve rimanere prontamente azionabile.

## Avviso ISED

Questo dispositivo contiene trasmettitori/ricevitori esenti da licenza conformi agli RSS esenti da licenza di Innovation, Science and Economic Development (ISED) Canada. Il funzionamento è soggetto alle due seguenti condizioni:

- (1) questo dispositivo non deve causare interferenze e
- (2) questo dispositivo deve accettare qualsiasi interferenza, comprese le interferenze che potrebbero causare un funzionamento indesiderato del dispositivo.

In seguito a una valutazione si ritiene che il dispositivo soddisfi il requisito generale di esposizione alle radiofrequenze.

BE	EL	LT	PT
BG	ES	LU	RO
CZ	FR	HU	SI
DK	HR	MT	SK
DE	IT	NL	FI
EE	CY	AT	SE
IE	LV	PL	UK

**EAC RoHS CE UK CA**

## Dichiarazione di esposizione alle radiazioni

Per il controllo remoto, questo dispositivo è conforme ai limiti di esposizione alle radiazioni FCC e IC stabiliti per un ambiente non controllato.

Il trasmettitore non deve essere posizionato né azionato insieme ad altre antenne o trasmettitori.

Per il proiettore laser, il dispositivo soddisfa i limiti di esposizione alle radiazioni FCC e IC indicati per gli ambienti non controllati. In fase di installazione e funzionamento del dispositivo, la distanza tra il radiatore e il corpo dovrebbe essere di almeno 20 cm.

Note: La gamma di frequenze 5150-5250 MHz è unicamente per uso interno.

Tale frequenza si applica ai seguenti Stati membri o alla zona geografica all'interno di uno Stato membro in cui esistono restrizioni alla messa in servizio o requisiti per l'autorizzazione all'uso.

BE	HR	AT
BG	IT	PL
CZ	CY	PT
DK	LV	RO
DE	LT	SI
EE	LU	SK
IE	HU	FI
EL	MT	SE
ES	NL	UK
FR		

Istruzioni per lo smaltimento dei prodotti usati:



Il prodotto è stato progettato e realizzato con materiali e componenti di alta qualità riciclabili.



Questo simbolo sul prodotto indica che è protetto ai sensi della Direttiva 2012/19/UE.



## AVVERTENZA

1. Non aprire per evitare il rischio di scosse elettriche.
2. Per eseguire qualsiasi controllo interno si prega di contattare il centro assistenza clienti autorizzato.
3. Questo prodotto potrebbe emettere radiazioni ottiche potenzialmente pericolose. Non fissare il raggio mentre è in funzione, in quanto può essere dannoso per gli occhi.

Come avviene con qualsiasi sorgente luminosa, non fissare il fascio diretto, RG2 IEC 62471-5:2015

Conforme a 21 CFR 1040.10 e 1040.11 ad eccezione della conformità come gruppo di rischio 2 LIPas definito in IEC 62471-5: Ed.1.0.

Per ulteriori informazioni rimandiamo al documento Avviso Laser n. 57, datato 8 maggio 2019.

Uscita massima di radiazione laser: 0,39mw  
lunghezza d'onda: 449-461nm, 635-647nm



RG2



IEC 60825-1:2014

CONSUMER LASER PRODUCT  
EN 50689:2021

\* Servirsi unicamente degli accessori indicati o forniti dal produttore.

\* Prestare attenzione: questo prodotto può emettere radiazioni luminose dannose.

## Specifiche tecniche wireless

- Gamma di frequenza del trasmettitore Bluetooth: 2402 MHz -2480 MHz
- Potenza del trasmettitore Bluetooth: < 10 dBm (EIRP)
- Rete Wi-Fi: IEEE 802.11 a/b/g/n/ac/ax (2.4GHz/5GHz)
- Gamma di frequenza del trasmettitore Wi-Fi 2.4G: 2412 - 2472 MHz
- 2.4G potenza del trasmettitore Wi-Fi: < 20 dBm (EIRP)
- Gamma di frequenza del trasmettitore Wi-Fi 5G: 5,15-5,35 GHz, 5,470-5,725 GHz, 5,725-5,850 GHz
- Potenza del trasmettitore 5G Wi-Fi: 5.15-5.25GHz < 23dBm (EIRP), 5.25-5.35GHz < 20dBm (EIRP) 5.470-5.725GHz < 20dBm (EIRP), 5.725-5.825GHz < 13.98dBm (EIRP)
- Questo radar a onde millimetriche 24G del prodotto funziona nella gamma di frequenza di 24.00GHz-24.25GHz e ha una potenza di trasmissione massima di 100mW (EIRP).

Nota: Questa potenza è valida solo per l'Unione Europea

## 本製品をご使用になる前に、 製品取扱説明書をよくお読みください

XGIMI Technology Co., Ltd. (以下、「XGIMI Technology」または「XGIMI」という)の製品をご購入、ご利用いただきありがとうございます。お客様の安全と利益のために、本製品を使用する前に製品取扱説明書をよくお読みください。

XGIMI Technologyは、本製品を製品取扱説明書または使用上の注意に従って操作しなかったために生じたいかなる人身傷害、物的損害、またはその他の損失に対して、一切責任を負わないものとします。

## 製品取扱説明書について (以下「本説明書」)

本説明書の著作権はXGIMI Technologyに帰属します。

本説明書に記載されている商標および名称は、各種利所有者に帰属します。

本説明書の内容と実際の製品との間に矛盾がある場合は、実際の製品が優先されるものとします。

Google、Android TV、Chromecast built-inは、Google LLCの商標です。  
Googleアシスタントは特定の言語と国では利用できません。



HDMI (High-Definition Multimedia Interface) およびHDMIロゴは、HDMI Licensing Administrator, Inc.の商標または登録商標です。



IMAX Corporationのライセンスに基づいて製造しています。IMAX®は、米国や他の国におけるIMAX Corporationの登録商標です。DTS Licensing Limitedのライセンスに基づいて製造しています。DTS, the Symbol, DTSとthe Symbolの両方は、米国や他の国におけるDTS, Inc.の登録商標です。



DTS特許については、<http://patents.dts.com>を参照してください。DTS Licensing Limitedのライセンスに基づいて製造しています。DTS、DTS-HD、DTS Studio Sound、DTS-HDロゴは、米国と他の国におけるDTS, Inc.の登録商標または商標です。



Dolby, Dolby Vision, Dolby Audio, Dolby Atmos, ダブルDのシンボルは、Dolby Laboratories Licensing Corporationの登録商標です。

\* 製品型式: WM03B

\* XGIMI Technologyは製品使用方法を解釈して修正する権利を保有しています。

## パッケージ内容

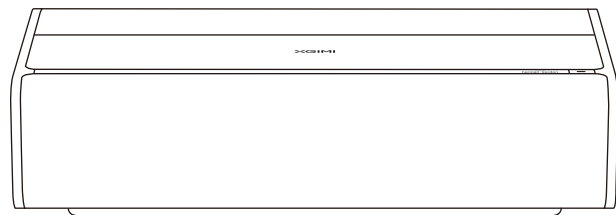

XGIMI AURA 2

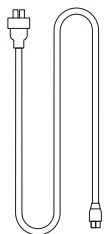

電源コード

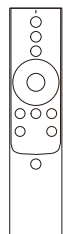

リモコン

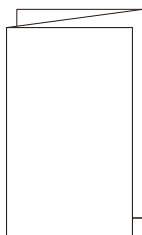

取扱説明書

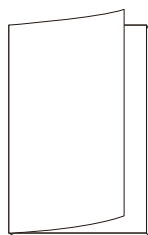

保証書

## 各部分の名称

前面 / 上面

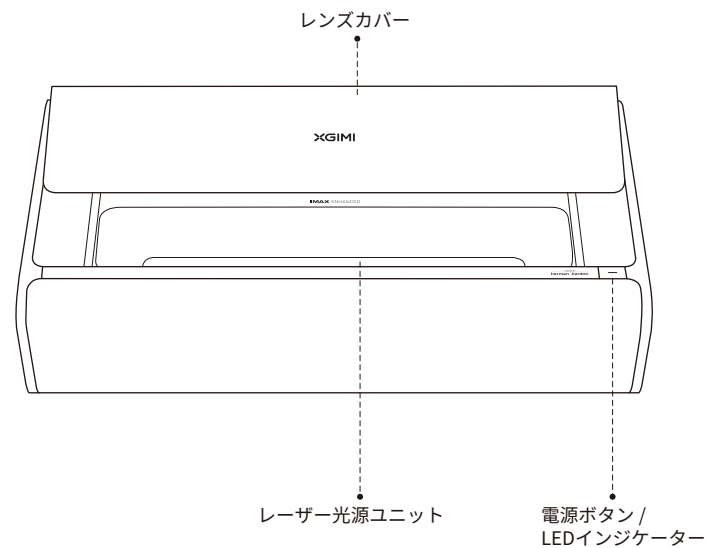

### LEDインジケータ

	LEDステータス	説明
1	白色に点灯	電源が起動している状態です。
2	白色に点滅	Ecoモードへ切り替えている状態です。 ※ 切り替え直後の10分間は点滅します。
3	素早く白色に点滅	レンズカバーが正常に作動していません。

## 背面

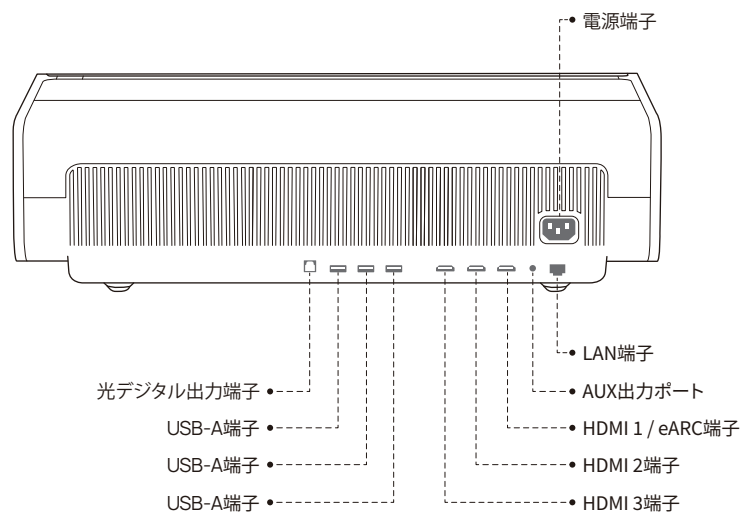

## リモコン

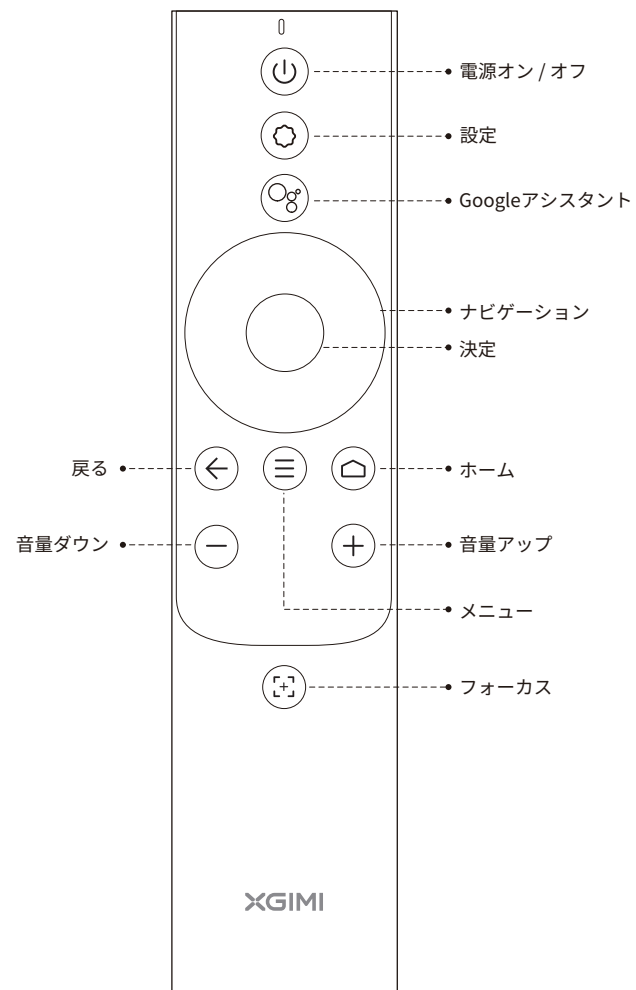

# はじめに

## ① 配置

本体を安定した平らな面に置いて、レンズが投影面（表示する壁/面）に合わせられていることを確認します。本体の背面は投影面と平行に置いてください。

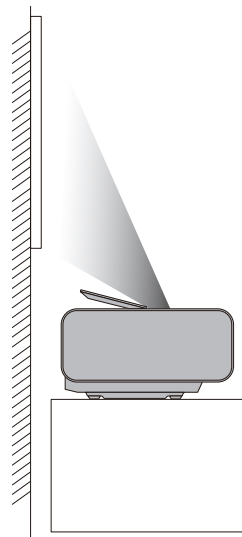
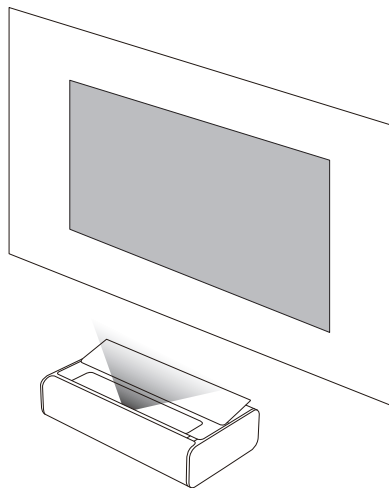

より綺麗に投影するには、白く平らな壁もしくはスクリーンに投影してください。

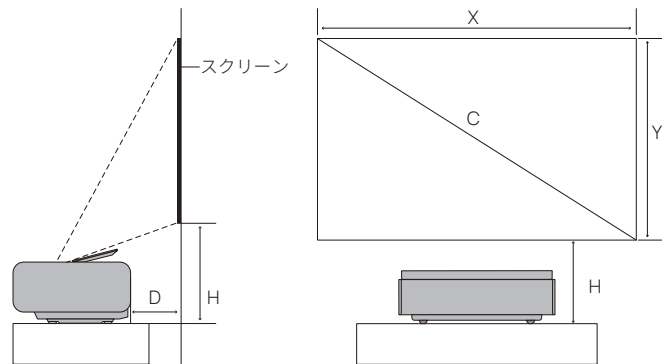

投影距離に対するスクリーンのサイズは設置環境によって異なります。

単位：cm (インチ)

スクリーンサイズ	X	Y	D	H
90型	199.3cm (78.4)	112.1cm (44.1)	13.6cm (5.35)	34.14cm (13.4)
100型	221.4cm (87.2)	124.5cm (49.0)	17.82cm (7.02)	36.84cm (14.54)
110型	243.5cm (95.9)	137.0cm (53.9)	22.02cm (8.66)	39.44cm (15.49)
120型	265.7cm (104.6)	149.4cm (58.8)	26.23cm (10.33)	42.04cm (16.55)
130型	287.8cm (113.3)	161.9cm (63.7)	30.43cm (12.00)	44.64cm (17.57)
150型	332.1cm (130.7)	186.8cm (73.5)	38.85cm (15.32)	49.84cm (19.62)

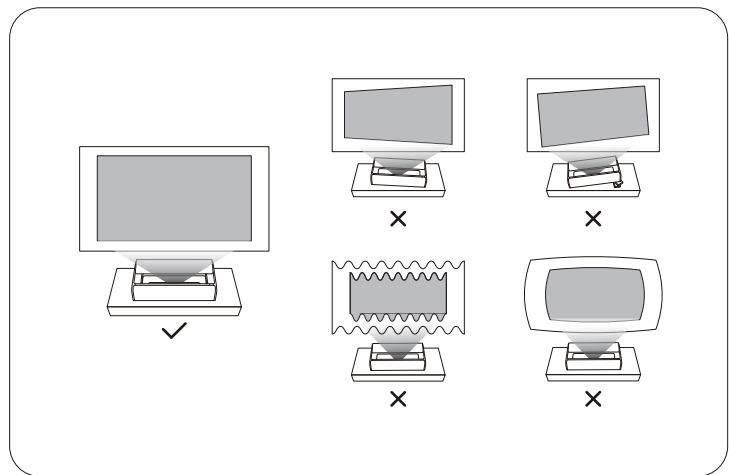
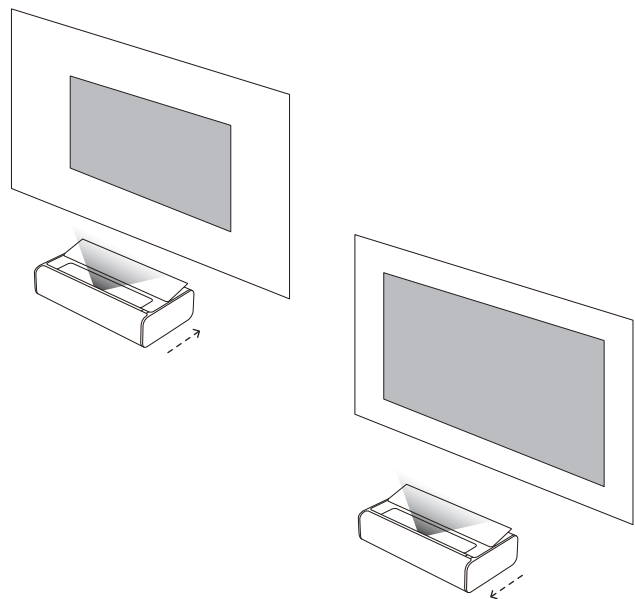

## ② リモコンの使用

- ①  
初めて使用する場合は、電池ケースを下にスライドして開き、単4形電池を2本入れます。

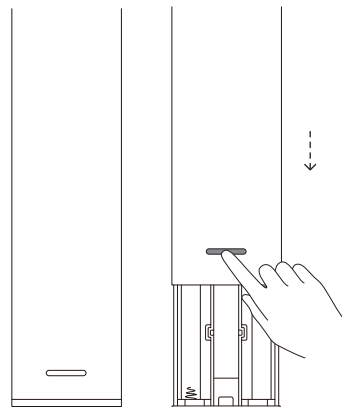

- ②  
プラスとマイナスのマーク (+/-) に合わせて新しい電池を挿入し、電池ケースを閉じます。  
※電池を交換するときも同じ手順です。

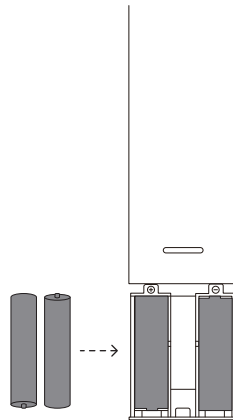

### 3 本体の電源を入れる

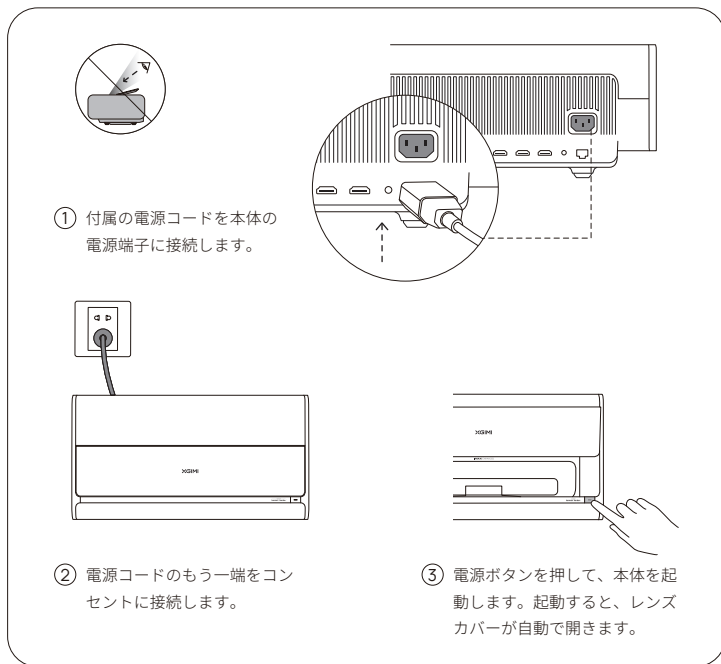

### 4 リモコンとのペアリング方法

リモコンは本体から10cm以内に近づけた状態で、**⏪**と**⏩**を同時に押すとLEDインジケータが点滅してペアリングモードに入ります。ペアリングに成功すると本体から音が鳴ります。

ペアリングに失敗した場合、30秒経って再度やり直してください。

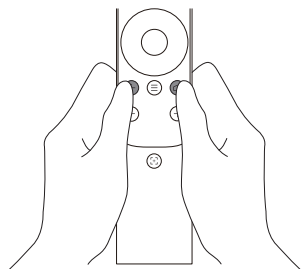

### 5 画像のフォーカス調整

**⏪**を押して、オートフォーカスを実行します。**⏩**ボタンを長押しすると、手動フォーカスを実行します。**⏪** または **⏩**を押して、調整することができます。調整が終わったら、いずれかのボタンを押してフォーカス調整を終了します。

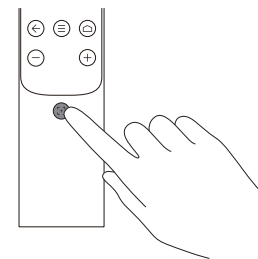

### 6 Android TVの設定

画面の指示に従って、Android TVの設定を行います。

#### ① クイックセットアップ (Android 機器)

画面の指示に従って Android スマートフォンからAndroid TV を簡単にセットアップできます。

#### ② 本製品でのセットアップ (iOS 機器)

画面の指示に従って、初回セットアップを完了します。

1. クイックセットアップをスキップします。
2. 本製品をネットワークに接続します。
3. Google アカウントでログインします。

セットアップが完了すると、本製品で Android TV を使用することができます。



## 7 投影画像の補正

### キーストーン補正

この機能を有効にすると、投影した画像の台形ゆがみが補正できます。

#### 方法1

システム設定で[プロジェクター設定]→[さらなる画像補正設定]→[自動台形補正]を選びます。

#### 方法2

システム設定で[プロジェクター設定]→[さらなる画像補正設定]→[台形設定]→[変位時の自動台形]を有効にします。その後、システムがデバイスの動きを検知すると、「自動台形補正」機能が作動されます。

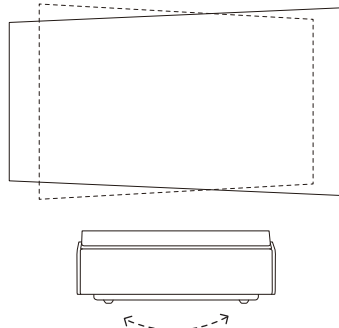

### 画面配置補佐

投影場所の角度や位置を特定して、自動的に画像の角度を調整します。

#### 方法

システム設定で[プロジェクター設定]→[画面アジャスト機能]を選択し、画面の指示に従って本体を動かしてください。画面の端から投影画像の4辺が越えるように移動して、[OK]ボタンを押して画像を画面に合わせます。

### 壁の凸凹自動補正

壁面のでこぼこによる映像の歪みを補正する機能です。

設定方法は、画面の[プロジェクター設定]→[さらなる画像補正設定]→[ウォールフラットネス適応]を選択します。

そして以下の手順に従って適応を完了します。

1. スマートフォンの写真アップロードを使って画面に表示されるQRコードをスキャンして開きます。
2. 投影画像を撮影してアップロードしてください。
3. 適応後の表示オプションを選択します。

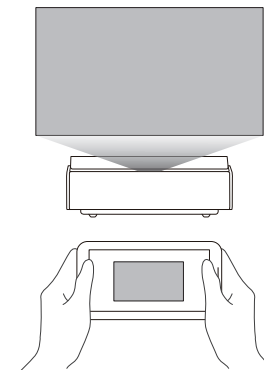

### 壁色自動適応

壁色自動適応機能は、色付きの壁に投影しても、白い壁に投影した場合の色合いに近づけることができる機能です。

設定方法は、[システム環境設定]→[其他画面補正]→[壁色自動適応]を選択します。

#### 注意

- ・壁色自動適応機能が有効な状態で、明るさやカラーの設定を変更すると、本機能は無効になります。
- ・壁色自動適応機能は、投影される環境や壁の色に影響されるため、実際の色合いと異なる場合があります。

# XGIMI AURA 2の使用方法

## 1 Android TVの機能

本製品をワイヤレス (Wi-Fi) ネットワークに接続すると、Android TVのオンラインサービスにアクセスして、映画、音楽、画像を楽しむことができます。事前にインストールされているアプリに加えて、Google Playストアから他のアプリをインストールできます。また、Googleアシスタントに話しかけてタスクを実行することができます。

リモコンの[Googleアシスタント]ボタンを押して、映画や番組を検索したり、おすすめをみたり、スマートホームデバイスを操作したりできます。

スマートフォンまたはPCから写真、動画、音楽を直接プロジェクターに投影できます。

① Chromecast built-in™対応のスマートフォンまたはPCアプリで動画を選択して再生し、画面上でを選択します。

② 目的のデバイス「XGIMI AURA 2」を選択し、スマートフォンのコンテンツの投影を開始します。

注意：プロジェクターとスマートフォンまたはPCが同じネットワークに接続されていることを確認してください。

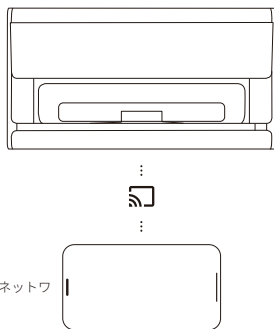

## 2 Bluetoothスピーカー

### Bluetoothスピーカーの接続方法

- ① [設定]を開き、[リモコンとアクセサリ]→[アクセサリを追加]を選択します。
- ② Bluetoothスピーカーを検索してペアリングします。Bluetoothスピーカーの接続中にプロジェクタースピーカーへ戻すには、を押してから [音響設定]→[デジタル音声出力]→[内蔵スピーカー]を選択します。

### Bluetoothで音楽を再生

スマートフォンのBluetooth設定から「XGIMI AURA 2」を検索し、デバイスとペアリングして音楽を再生します。

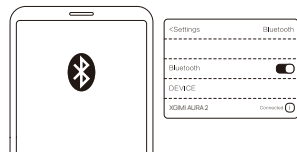

## 3 XMusic Playerアプリ

### XMusic Player

XMusic Playerは本製品に内蔵された音楽プレーヤーで、ローカル音楽やBluetooth経由での音楽を再生できます。XMusic Playerアプリでは、さまざまな再生壁紙を選択して、臨場感のある音楽体験を楽しむことができます。

音楽の再生時に投影フレームをオフにしたい場合は、 ボタンを押して [ディスプレイオフ] を選択してください。

### Bluetoothミュージック

スマホのBluetoothが本製品に接続されている場合は、XMusic Playerアプリが自動的に開きます。また、ホームページでを選択すると、アプリのリストに移動してアプリを開きます。

### ローカルミュージック

内蔵アプリのファイルマネージャーを使用して内部または外部ストレージデバイスにアクセスできます。音楽ファイルを開くと、デフォルトでXMusic Playerアプリで再生されます。

### 注意

一部のウォールペーパーにはフラッシュライトと残像が含まれており、てんかん発作の原因になる可能性があります。めまい、けいれん、視力の変化を感じた場合は、ウォールペーパーを「クラシックCD」に切り替えて医師の診察を受けてください。

### File Manager

File Manager アプリを使用して、デバイスのストレージや外部ストレージにあるファイルを表示します。

- ① ホーム画面で、 アプリをクリックしてアプリ一覧を開きます。「File Manager」を選択して、デバイスのストレージまたは外部ストレージデバイスを選択します。
- ② 「設定」ボタンを長押しして、ファイルを管理します。「メニュー」ボタンを押すと、他の操作が表示されます。

### 注意

一部の壁紙には、てんかんの発作を引き起こす可能性がある光の明滅や波長が含まれている場合があります。めまい、けいれん、または視界の変化を感じた場合、壁紙を「クラシックCD」に変更して医療機関にご相談ください。

## 4 ファームウェア更新

[設定]→[デバイス設定]→[デバイス情報]→[システムアップデート] からファームウェアの更新ができます。

## 5 設定

リモコンの **Ⓢ** ボタンを押すと、本製品の各種設定が可能です。「すべての設定」から詳細設定を行うことができます。

### 主な設定

#### 輝度

**Ⓢ** と **Ⓡ** を押すと、輝度モードを1から10のレベルで切り替えることができます。より高い輝度が必要な場合は、レベル10以上でブーストモードに切り替えることができます。

#### 画像モード

HDMI経由でコンテンツや映画を視聴する際には、映画、スポーツ、テレビ、ゲームなどのコンテンツに応じて異なるモードを選択して、最適な視聴体験を楽しむことができます。

標準：ほとんどの日常使用シーンに対応

テレビ：テレビ鑑賞に最適

映画：映画鑑賞に最適

スポーツ：スポーツ観戦に最適

プリリアント：より鮮やかな色で視聴が可能

カスタム：コントラスト、飽和度、クラリティ、ノイズ低減、動き補正などの画像パラメーターのカスタマイズが可能

ハイパワー：より高い輝度が可能

ゲーム：低レイテンシーでビデオゲームを楽しむことに最適

#### 音響効果

本製品は、DTS Studio SoundとHarman Kardonにより高い音質効果を提供します。映画、音楽、スポーツなど、さまざまなシーンに合わせて音響効果を選択し、最適な音響体験をお楽しみください。

## 6 Ecoモード機能

人が検知されない場合、本製品は自動的に輝度を下げ、一定時間を経過すると自動的に画面オフになります。人が検知されると、自動的に画面オンになります。

デフォルトでは、画面オフとなるまでの待機時間は15分です。待機時間は変更することができます。

## 注意事項

### 安全にご使用いただくために

- ・動作時の光線をのぞき込まないでください。まぶしい光により目を傷めるおそれがあります。
- ・デバイスは動作時に熱を発生します。本体の過熱を防ぐため、換気口をふさいだりしないでください。
- ・レンズの損傷を防ぐため、紙や布が含まれる掃除道具でレンズを直接拭かないでください。レンズ表面のゴミは、エアブローで吹き飛ばしてください。
- ・回路基板が雨水、湿気、鉱物を含む液体によって腐食するのを防ぐため、本製品の洗浄には化学薬品、洗剤、またはいかなる液体も使用しないでください。
- ・デバイスとアクセサリなどの付属品は子供の手の届かない場所に保管してください。
- ・デバイスが直射日光、熱、急激な温度変化、湿気に過度にさらさないよう、通気の良い環境で使用または保護してください。デバイスとアクセサリの適正な動作温度および保管温度は0～40°Cです。
- ・デバイスを加熱機器（乾燥機や電子レンジなど）に入れて乾燥させないでください。加熱して乾燥させると故障の原因になります。
- ・デバイスを強く押し出したり、上部や周辺付近に障害物を置かず、十分なスペースの取れた場所に置いて使用してください。障害物によって本製品がうまく動作しなかったり、損傷させる可能性があります。
- ・デバイスを投げたり、打ったり、激しく振動させたりしないでください。内部回路基板が損傷する可能性があります。
- ・デバイスの分解や組み立てを行わないでください。感電や本製品の損傷につながる恐れがあります。
- ・デバイスのいかなる修理もお客様ご自身で行わないでください。メンテナンスが不適切な場合は、怪我や本製品の損傷につながる恐れがあります。問題が発生した場合は、XGIMIのアフターサービスに連絡してください。
- ・レンズカバーの動作時は、指などが挟まれて怪我をしないよう、レンズカバーに触れないでください。
- ・レンズカバーが正常に開閉できない場合は、レンズカバーとスライドレールの周辺に障害物がなにかどうか確認してください。障害物がある場合は取り除いて、もう一度試してください。
- ・レンズカバーを強く押ししたり引いたりしないでください。損傷する可能性があります。
- ・弊社指定の付属品およびアクセサリのみを使用してください。また、同梱の電源コードは本製品のみにご使用ください。

## 仕様

1. 本製品はUSB2.0 (5VDC、0.5A) バージョンのUSBインターフェイスにのみ接続できます。
2. 作動温度：0°C～40°C.
3. 電源およびADP (定格)：AC 100 V～240 V、50/60 Hz 3.25 A

### 廃棄について



本製品を廃棄する際は、お住まいの自治体のルールに従ってください。

## 注意

リモコンのバッテリーはAAAの単4形電池を使用してください。異なるタイプのバッテリーを使用すると、安全装置が機能しなくなったり、火事または爆発が発生する危険性があります。バッテリーを極端な高温環境に放置したり、極端に気圧が低い場所に置かないでください。爆発したり、引火性の液体やガスが発生する恐れがあります。バッテリーを火中や高温のオープンに投入したり、機械的に押し潰したりしないでください。爆発する恐れがあります。

## 警告

1. 感電のリスクを避けるため、開けないでください
2. すべての内部検査については、認定カスタマーサービスセンターにお問い合わせください
3. 本製品は有害な光を放射する可能性があります。動作中に光線を見つめないでください。目に損傷する恐れがあります。

### 注意

明るい光源の場合と同様に、光線を直接見つめないでください。(RG2 IEC 62471-5:2015)。21 CFR 1040.10および1040.11に遵守しています(IEC 62471-5:Ed.1.0で定義されているリスクグループ2 LIPasの適合は除きます)。

詳細については、レーザー通知No.57(2019年5月8日付け)を参照してください。

レーザー放射の最大出力：0.39mw

波長：449～461nm、635～647nm



RG2



IEC 60825-1:2014

CONSUMER LASER PRODUCT  
EN 50689:2021



4. 聴覚を損なう恐れがあるため、大きい音量で長時間視聴しないでください。
5. 本製品は、身体から20cm離れた場所で使用した場合に、RF仕様に適合するものとなります。

※メーカー指定またはメーカー提供の付属品/周辺機器のみを使用してください。

제품을 사용하기 전에  
제품 설명서를 주의 깊게 읽으십시오.

XGIMI Technology Co., Ltd.(이하 "XGIMI Technology" 또는 "XGIMI")의 제품을 구입하고 사용해 주셔서 감사합니다. 귀하의 안전과 제품 사용에 대한 이해를 돕기 위해 본 제품을 사용하기 전에 제품 설명서를 읽어 주십시오.

XGIMI Technology는 제품 설명서 또는 주의 사항에 따라 이 제품을 작동하지 않아 발생하는 개인 상해, 재산 피해 또는 기타 손실에 대해 아무 책임도 지지 않습니다.

## 제품 설명서 (이하 "설명서") 소개

설명서의 저작권은 XGIMI Technology에 있습니다.

설명서에 언급된 상표와 이름에 대한 소유권은 해당 권리 소유자에게 있습니다.

설명서 내용과 실제 제품이 일치하지 않을 경우 실제 제품이 우선합니다.

Google, Android TV 및 내장형 Chromecast는 Google LLC의 상표입니다.

Google 어시스턴트는 특정 언어 및 국가에서는 사용할 수 없습니다. 서비스 이용 가능 여부는 국가 및 언어에 따라 다릅니다.

**HDMI**® HDMI 고화질 멀티미디어 인터페이스 및 HDMI 로고는 HDMI Licensing Administrator, Inc.의 상표 또는 등록 상표입니다.

**IMAX**<sup>®</sup>  
**ENHANCED** IMAX Corporation의 라이선스에 따라 제조되었습니다. IMAX®는 미국 및/또는 기타 국가에서 IMAX Corporation의 등록 상표입니다. DTS 특허는 <http://patents.dts.com>을 참조하십시오. DTS Licensing Limited의 라이선스에 따라 제조되었습니다. DTS, 심볼, DTS 및 심볼은 미국 및/또는 기타 국가에서 DTS, Inc.의 등록 상표 또는 상표입니다. © DTS, Inc. All Rights Reserved.

**dts** HD<sup>®</sup> DTS 특허는 <http://patents.dts.com>을 참조하십시오. DTS Licensing Limited의 라이선스에 따라 제조되었습니다. DTS, DTS-HD, DTS Studio Sound 및 DTS-HD 로고는 미국 및 기타 국가에서 DTS, Inc.의 등록 상표 또는 상표입니다. © 2020 DTS, Inc. ALL RIGHTS RESERVED.

**Dolby**  
VISION·ATMOS Dolby, Dolby Vision, Dolby Audio, Dolby Atmos, 및 the double-D 심볼은 Dolby Laboratories Licensing Corporation의 등록 상표입니다. Dolby Laboratories의 라이선스에 따라 제조되었습니다. Confidential unpublished works, Copyright © 2012-2024 Dolby Laboratories. All rights reserved.

\* 모델: WM03B

\* XGIMI Technology는 제품 지침을 해석하고 수정할 권리를 보유합니다.

## 포함된 내용

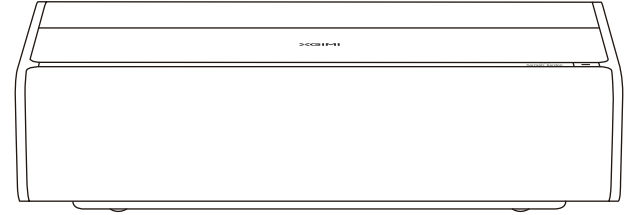

XGIMI AURA 2

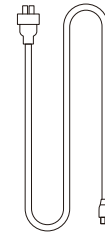

전원 코드

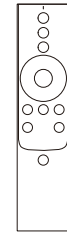

원격 제어

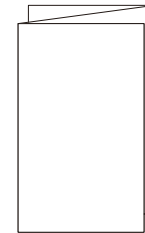

사용 설명서

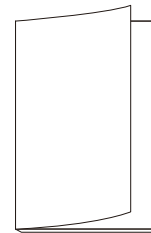

보증 카드

### 참고:

나중에 운송이 필요할 경우를 대비하여 원래 패키지를 보관하세요.

제품을 보호하기 위해 제품을 받은 그대로 포장해 주세요.

# 개요

## 전면 및 상단 보기

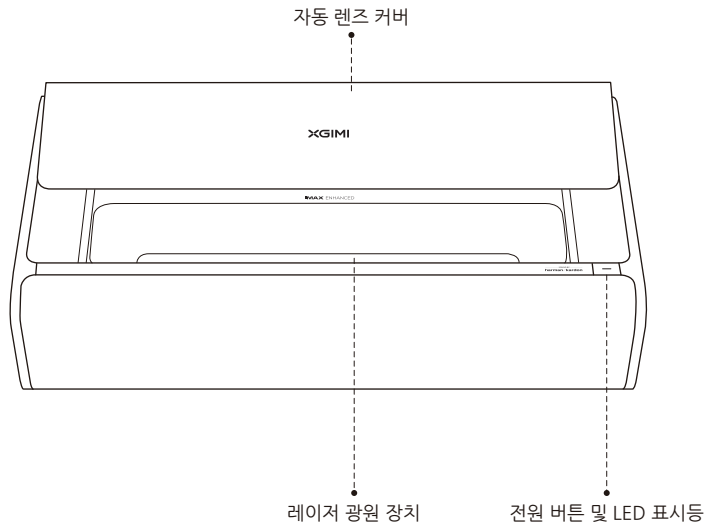

### LED 표시등 상태 설명

	LED 표시기 상태	설명
1	계속 켜짐	1. 전원 코드를 연결하면 기기가 켜집니다. 2. 장치가 켜지거나 꺼집니다. 3. 장치가 다시 시작됩니다.
2	숨을 쉬는 것처럼 느리게 깜빡임	1. 기기가 절전 모드로 전환됩니다. 2. 기기 전원이 켜지고 "디스플레이 꺼짐"을 누릅니다.
3	빠른 깜빡임	자동 렌즈 커버가 제대로 열리거나 닫히지 않았습니다.

## 후면 보기

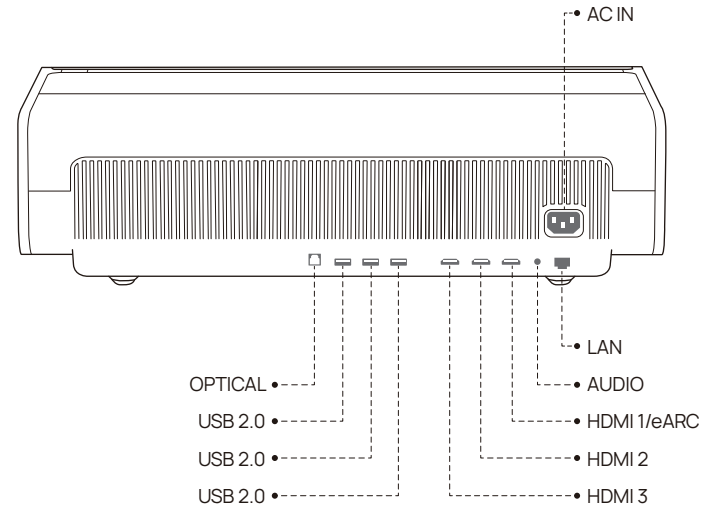

## 원격 제어

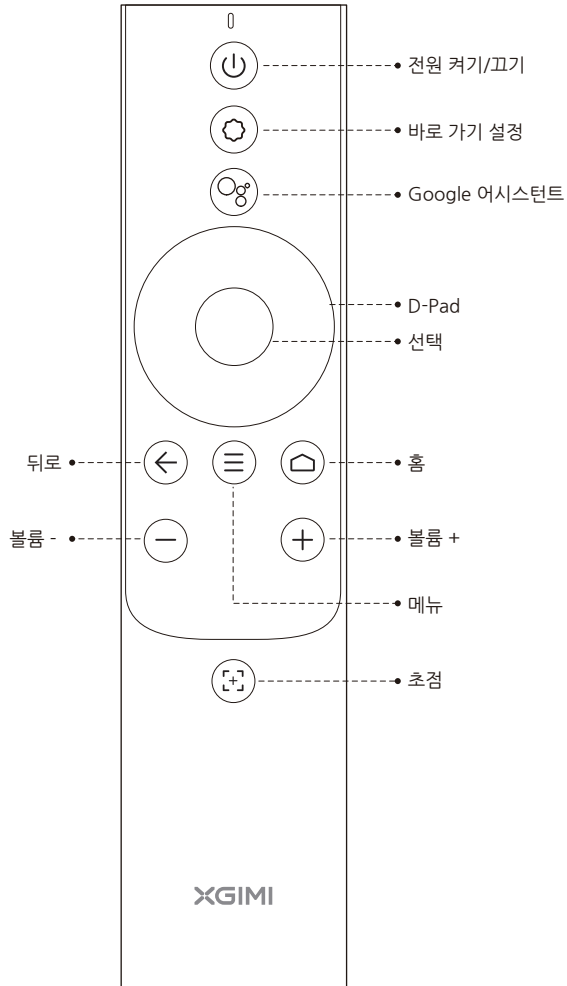

## 시작하기

### 1 배치

프로젝터를 안정적이고  
 평평한 표면에 놓고 렌즈가  
 투사면(디스플레이  
 벽/표면)에 정렬되었는지  
 확인합니다. 프로젝터  
 후면이 투사면과 평행해야  
 합니다.

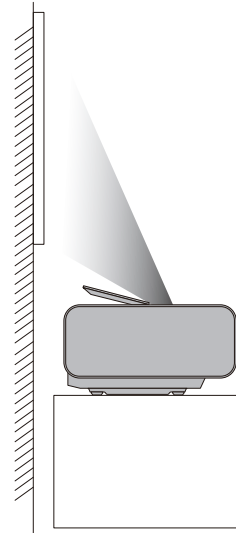
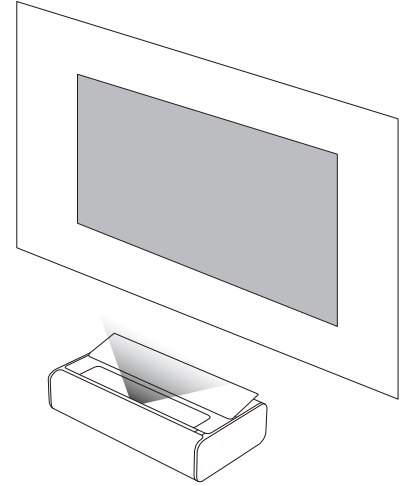

최적의 투사를 위해 흰색의 평평한 벽에  
 투사하거나 프로젝터 스크린을 사용할 수  
 있습니다. 투사할 벽은 원하는 이미지  
 크기보다 커야 합니다.

# 시작하기

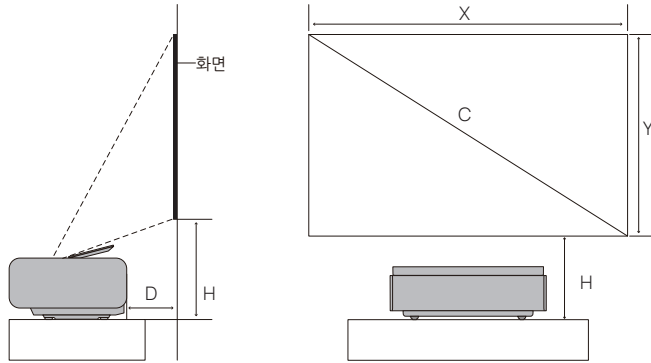

각 투사 거리의 화면 크기는 설치 환경에 따라 다를 수 있습니다.

단위: cm(inches)

C	X	Y	D	H
90"	199.3cm (78.4")	112.1cm (44.1")	13.6cm (5.35")	34.14cm (13.4")
100"	221.4cm (87.2")	124.5cm (49.0")	17.82cm (7.02")	36.84cm (14.54")
110"	243.5cm (95.9")	137.0cm (53.9")	22.02cm (8.66")	39.44cm (15.49")
120"	265.7cm (104.6")	149.4cm (58.8")	26.23cm (10.33")	42.04cm (16.55")
130"	287.8cm (113.3")	161.9cm (63.7")	30.43cm (12.00")	44.64cm (17.57")
150"	332.1cm (130.7")	186.8cm (73.5")	38.85cm (15.32")	49.84cm (19.62")

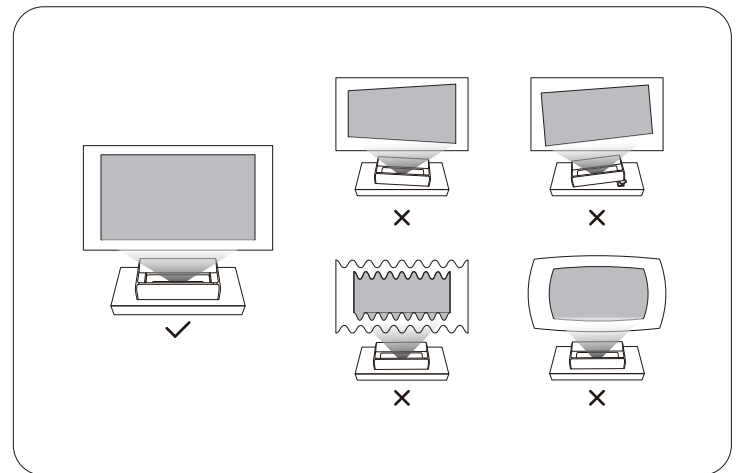
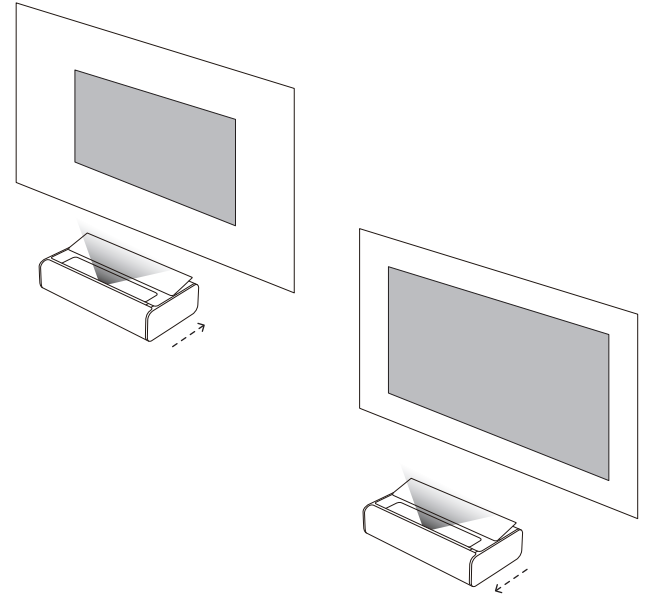



## 2 리모컨 사용하기

- ① 리모컨을 처음 사용하여 배터리 뚜껑을 제거하려면 뒷면의 버튼을 누르세요. 그런 다음 AAA 배터리 2개를 삽입합니다.

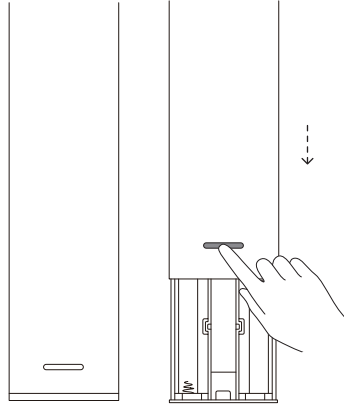

- ② 배터리를 삽입하려면 배터리의 + 및 - 기호를 배터리 칸의 + 및 - 기호에 맞춥니다. 배터리 뚜껑을 리모컨에 다시 끼웁니다. 나중에 배터리를 교체해야 하면 위와 같은 단계를 따르세요.

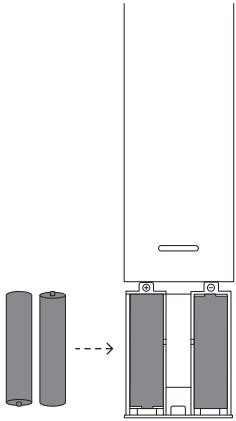

## 3 장치 전원 켜기

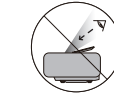

- ① 전원 코드를 XGIMI AURA 2에 연결합니다.

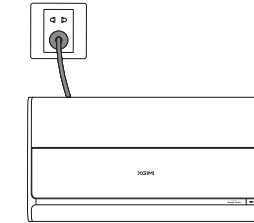
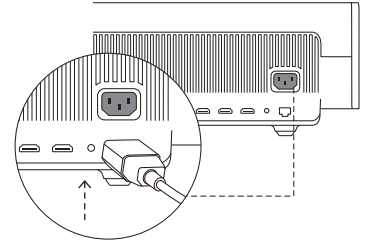

- ② 전원 코드를 전원 콘센트에 연결합니다.

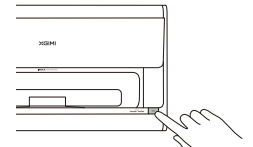

- ③ 전원 버튼을 누릅니다. 기기가 작동하고 자동 렌즈 커버가 천천히 열립니다.

## 4 리모컨 페어링하기

리모컨이 기기에서 10cm 이내에 있는지 확인하고 표시 등이 깜빡일 때까지  동시에 누릅니다. 이는 리모컨이 페어링 모드에 진입했음을 의미합니다. "띠링" 신호는 연결에 성공했음을 나타냅니다.

페어링에 실패하면 리모컨은 30초 후에 페어링 모드를 종료합니다. 종료 후 위 단계를 반복합니다.

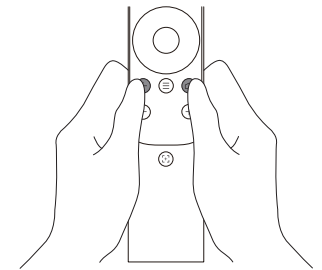

## 5 초점 조절하기

- 버튼을 눌러 자동 초점을 트리거합니다.
- 버튼을 길게 눌러 수동으로 초점을 맞출 수 있습니다. ●● 또는 ●● 버튼을 눌러 초점을 수동으로 조정합니다. 조정을 완료한 다음 아무 버튼이나 눌러 초점 조정을 종료할 수 있습니다.

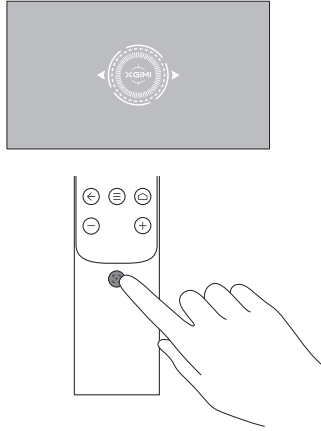

## 6 Android TV 설정하기

리모컨을 페어링한 후 화면의 지시에 따라 Android TV 설정을 완료합니다.

### ① 빠른 설정(Android)

Android 사용자는 화면의 안내에 따라 스마트폰으로 Android TV를 빠르게 설정할 수 있습니다.

### ② XGIMI AURA 2 설정하기(iOS)

iOS 사용자의 경우 아래 지침에 따라 설정을 완료하세요:

1. 빠른 설정 과정을 건너뛰니다.
2. XGIMI AURA 2를 네트워크에 연결합니다.
3. Google 계정으로 로그인합니다.

설정 프로세스가 완료되면 XGIMI AURA 2는 Android TV에 의해 전원이 공급됩니다.

## 7 투사 영상 조정하기

### 자동 키스톤 보정

이 기능을 활성화하면 기기가 자동으로 이미지를 정사각형으로 선명하게 조정합니다.

#### 활성화 방법 1:

시스템 설정에서 [투사 설정] → [자동 키스톤 보정]을 선택합니다.

#### 활성화 방법 2:

시스템 설정에서 [투사 설정] → [기타 이미지 보정 설정] → [키스톤 보정 설정] → [변위 자동 키스톤 보정]을 선택합니다. 활성화 후 시스템이 장치의 움직임을 감지하면 "자동 키스톤 보정" 기능이 작동됩니다.

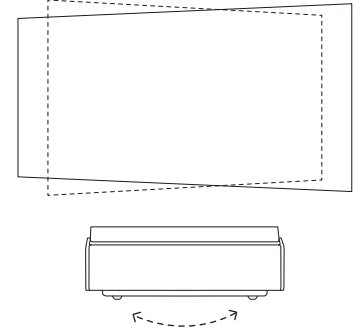

### 화면 정렬 지원

장치가 영상 이미지 내의 화면을 자동으로 식별하고 영상 이미지의 네 면이 화면 가장자리에 맞춰 정렬되도록 조정합니다.

#### 활성화 방법:

시스템 설정에서 [영상 설정] → [화면 정렬 지원]을 선택하고 페이지의 안내에 따라 기기를 이동한 다음 영상된 이미지의 네 면이 화면 가장자리를 넘지 않도록 합니다. 확인 버튼을 눌러 이미지를 화면에 맞춥니다.

### 벽면 평탄도 적응

투사 벽이 평평하지 않으면 기기가 스마트 적응을 수행하여 최적의 이미지 품질로 투사할 수 있습니다.

### 활성화 방법:

시스템 설정에서 [투사 설정] → [기타 이미지 보정 설정] → [벽면 밝기 적응]을 선택하고 다음 단계에 따라 적응을 완료합니다:

1. 휴대폰으로 페이지에 있는 QR 코드를 스캔하여 사진 업로드 페이지를 엽니다.
2. 영사된 이미지를 사진으로 찍어 업로드합니다.
3. 보정한 다음 표시 옵션을 선택합니다.

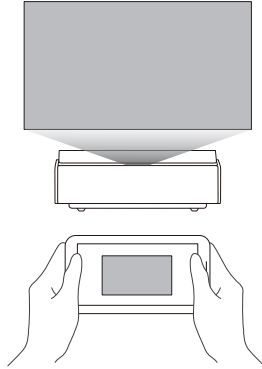

### 벽면 색상 적응

벽면 색상 적응 기능은 기기가 컬러 벽에 투사하는 이미지의 색상을 개선하여 이미지가 마치 흰색 벽에 투사되는 것처럼 보이도록 할 수 있습니다.

### 활성화 방법:

시스템 설정에서 [투사 설정] → [추가 이미지 보정 설정] → [벽면 색상 조정]을 선택합니다.

\*벽면 색상 적응 기능이 활성화된 상태에서 장치 밝기 또는 이미지 모드를 전환하거나 밝기 적응 기능을 사용하면 벽면 적응 기능이 비활성화됩니다.

\*벽면 색상 적응 기능의 결과는 사용 환경 및 벽면 색상에 따라 달라질 수 있습니다.

\*벽면 색상 적응 기능을 사용하려면 시스템 설정에서 이 기능을 활성화해야 합니다. 이 기능을 활성화하면 3000K~15000K 범위의 색온도를 가진 벽 색상을 기준으로 영상을 보정할 수 있습니다. 그러나 보정 효과는 벽 색상에 따라 달라질 수 있습니다. 최적의 결과를 얻으려면 조명이 어두운 환경에서 사용하는 것이 좋습니다.

## XGIMI AURA 2 사용

### 1 안드로이드 TV 기능

프로젝터를 WiFi 네트워크에 연결하면 영화, 음악, 이미지와 같은 Android TV 인터넷 서비스에 액세스할 수 있습니다. 또한, 사전 설치된 앱 외에도 Google Play 스토어에서 앱을 설치하고 음성 명령을 사용하여 Google 어시스턴트와 상호 작용할 수 있습니다.

리모컨의 Google 어시스턴트 버튼을 눌러 영화와 프로그램을 검색하고, 추천과 답변을 받고, 스마트 홈 기기를 제어하는 등의 작업을 수행할 수 있습니다!

스마트폰이나 PC에 있는 사진, 동영상, 음악을 프로젝트로 바로 투사할 수 있습니다.

- ① Chromecast built-in™을 지원하는 스마트폰 또는 PC 앱으로 비디오 클립을 재생한 다음 화면에서 선택을 합니다.
- ② 스마트폰 콘텐츠 투사를 시작하려면 대상 장치인 "XGIMI AURA 2"를 선택합니다.

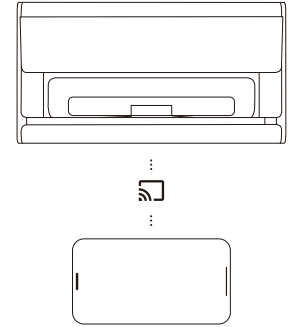

참고: 프로젝트와 스마트폰 또는 PC가 동일한 네트워크에 연결되어 있는지 확인하십시오.

### 2 블루투스

#### 블루투스 스피커에 연결하기

- ① [시스템 설정]을 열고 [리모컨과 액세스리] → [새 장치 추가]를 선택합니다.

- ② 블루투스 스피커를 검색하여 페어링합니다.

블루투스 스피커가 연결된 상태에서 프로젝트 스피커로 다시 전환하려면 누르기를 하고 [사운드 출력] → [내부 스피커]를 선택합니다.

#### 블루투스로 음악 재생

스마트폰 블루투스 설정에서 "XGIMI AURA 2"를 검색하여 기기와 페어링하고 음악을 재생합니다.

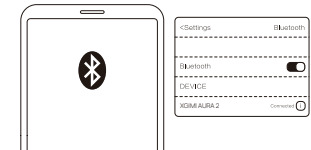

### 3 XGIMI 앱

#### XMusic 플레이어

XMusic Player는 XGIMI AURA 2에 내장된 음악 플레이어로, 로컬 음악 또는 블루투스를 통해 음악을 재생할 수 있습니다. XMusic Player 앱에서 다양한 재생 배경 화면을 선택하면 몰입감 있는 청취 환경을 조성할 수 있습니다.

음악 재생 중에 프로젝션 프레임을 꺼야 하면 **Ⓜ** 버튼을 누르고 "디스플레이 끄기"를 선택하면 됩니다.

#### 블루투스 음악

스마트폰 블루투스가 XGIMI AURA 2에 연결되면 XMusic Player 앱이 자동으로 열립니다. 홈페이지에서 **Ⓜ** 선택을 하여 앱 목록으로 이동하여 앱을 열 수도 있습니다.

#### 로컬 음악

내장 앱 파일 관리자를 사용하여 내부 또는 외부 저장 장치에 액세스할 수 있습니다. 음악 파일을 열면 기본적으로 XMusic Player 앱에서 재생됩니다.

참고: 일부 배경 화면에는 간질 발작을 유발할 수 있는 번쩍이는 빛과 스펙트럼이 포함되어 있을 수 있습니다. 어지러움, 경련 또는 시야에 이상이 생기면 배경 화면을 "클래식 CD"로 전환하고 의사의 진료를 받으십시오.

#### 파일 관리자

파일 관리자 앱을 사용하여 장치 저장소 또는 외부 저장소에 있는 파일을 봅니다.

- 1 홈페이지에서 **Ⓜ** 앱 클릭을 하여 앱 목록을 엽니다. 파일 관리자를 선택한 다음 기기 저장소 또는 외부 저장 장치를 선택합니다.
- 2 '설정' 버튼을 길게 눌러 파일을 관리합니다. 더 많은 작업을 하려면 '메뉴' 버튼을 누릅니다.

참고: Android TV 보안 요구 사항에 따라 외부 저장 장치에서 파일을 읽을 수만 있고 파일을 복사하여 붙여넣을 수는 없습니다.

### 4 시스템 업그레이드

[설정] → [기기 환경설정] → [정보] → [시스템 업데이트]를 선택하여 최신 버전을 확인하고 시스템을 업그레이드하세요.

### 5 설정

리모컨에 있는 버튼을 누르면 모든 인터페이스에서 디바이스 설정을 빠르게 조정할 수 있습니다. 더 많은 설정 구성은 **Ⓜ** 페이지에서 하세요.

주요 설정은 다음과 같습니다:

#### 명도

밝기 설정에서 버튼을 눌러 **Ⓜ** 밝기 모드 1~10단계 사이를 전환할 수 있습니다. 더 높은 밝기가 필요하면 레벨 10 이상을 활성화하여 부스트 모드로 들어갈 수 있습니다.

#### 이미지 모드

HDMI를 통해 콘텐츠나 영화를 시청할 때 영화, 스포츠, TV, 게임 등 콘텐츠에 따라 다양한 이미지 모드를 선택하여 최적의 환경에서 시청할 수 있습니다.

표준: 대부분의 일상적인 사용 시나리오에 적합

TV: TV 시리즈 시청용

영화: 영화 시청용

스포츠: 스포츠 경기 시청용

선명한: 더욱 선명한 색상

사용자 지정: 대비, 채도, 선명도, 노이즈 감소 및 모션 보정 수준과 같은

이미지 매개변수를 사용자 지정

하이 파워: 더 높은 밝기

게임: 지연 시간이 짧은 비디오 게임 플레이용

#### 사운드 효과

XGIMI AURA 2는 DTS Studio Sound와 Harman Kardon을 통해 전문적인 음질을 제공합니다. 최적의 사운드를 즐기려면 영화, 음악, 스포츠 등 다양한 시나리오에 따라 다양한 사운드 효과를 선택하세요.

### 6 예코 모드

사람이 감지되지 않으면 기기가 자동으로 밝기를 줄입니다. 잠시 후 화면이 자동으로 꺼집니다. 사람이 감지되면 화면이 자동으로 다시 켜집니다.

화면이 꺼지기 전 기본 대기 시간은 15분이며, 개인 취향에 따라 조정할 수 있습니다.

## 중요한 주의 사항

### 올바른 장치 사용:

- 프로젝터의 강한 빛이 눈에 부상을 입힐 수 있으므로 렌즈를 눈으로 향하게 하면 안 됩니다.
- 기기의 정상적인 방열 실패로 내부 전자 장치의 손상을 방지하기 위해 기기의 공기 흡입구/배출구를 막으면 안 됩니다.
- 렌즈 손상을 방지하기 위해 종이, 천 등의 청소 도구로 렌즈를 직접 닦으면 안 됩니다. 대신 깨끗한 공기를 불어 렌즈 표면의 먼지를 닦아주세요.
- 빗물, 습기, 미네랄 함유 액체로 인해 회로 기판이 부식되는 것을 방지하기 위해 화학약품, 세제 또는 액체로 기기를 세척하면 안 됩니다.
- 기기와 구성품 및 액세서리를 어린이의 손이 닿지 않는 곳에 보관하세요.
- 기기를 건조하고 통풍이 잘되는 환경에서 사용하세요.
- 극한 온도는 전자 장치의 수명을 단축시킬 수 있으므로 장치를 과열 또는 과냉각된 장소에 보관하면 안 됩니다. 0°C~40°C의 환경에서 기기를 사용하세요.
- 건조를 위해 장치를 가열 장치(예: 건조기와 전자레인지)에 넣으면 안 됩니다.
- 기기 손상을 방지하기 위해 기기를 세게 밀어 넣거나 기기나 뒷면에 장애물을 두면 안 됩니다.
- 내부 회로 기판이 손상되지 않도록 기기를 던지거나 치거나 급격하게 진동시키면 안 됩니다.
- 기기를 직접 분해하거나 조립하면 안 됩니다. 문제가 발생하면 XGIMI 애프터서비스 센터에 문의하세요.
- 제품을 직접 수리하면 안 됩니다. 장치 또는 구성 요소가 제대로 작동하지 않으면 적시에 XGIMI 애프터서비스에 문의하거나 공장으로 반품하여 수리하세요.
- 새시 패브릭에 먼지가 쌓이면 작은 브러시나 소형 진공 청소기로 먼지를 제거하세요.
- 자동 렌즈 커버를 이동하는 동안 자동 렌즈 커버가 제대로 열리거나 닫힐 수 있도록 장애물이 없는지 확인해야 합니다.
- 자동 렌즈 덮개가 움직이는 동안 렌즈 덮개 주위에 손을 대면 안 됩니다. 손이 끼일 수 있습니다.
- 자동 렌즈 커버가 제대로 열리거나 닫히지 않으면 렌즈 커버와 슬라이드 레일 주변에 장애물이 있는지 확인하세요. 장애물을 제거한 다음 다시 해보세요.
- 자동 렌즈 커버가 손상될 수 있으므로 무리하게 밀거나 당기면 안 됩니다.

### 주의

잘못된 유형의 배터리를 교체할 경우 화재 또는 폭발 위험이 있습니다. 안전장치의 작동을 막는 잘못된 유형의 배터리를 교체하는 경우(예: 일부 리튬 배터리 유형의 경우): 배터리를 풀이나 뜨거운 오븐에 버리거나 배터리를 기계적으로 부수거나 절단하여 폭발을 일으킬 수 있는 경우; 폭발 또는 인화성 액체 또는 가스의 누출을 초래할 수 있는 극도로 높은 온도의 주변 환경에 배터리를 방치하는 경우; 배터리를 극도로 낮은 기압에 노출하면 폭발하거나 인화성 액체 또는 가스가 누출될 수 있습니다.

## FCC 경고

### 이 장치는 FCC 규정 15조를 준수합니다. 작동 시 다음 두 조건을 준수합니다:

- (1) 장치가 해로운 간섭을 일으키지 않고
- (2) 장치는 실수로 작동을 방해할 수 있는 간섭을 포함하여 수신된 모든 간섭을 수용해야 합니다. 사용자 설명서 또는 사용 설명서에 규정 준수 책임자의 명시적인 승인 없이 의도적이거나 의도하지 않은 라디오테이터의 수정 및 교체가 사용자의 기기 작동을 방해할 수 있음을 명시해야 합니다. 설명서가 인터넷을 통해 컴퓨터 디스크에 제공되는 등 종이와 다른 형태로 제공되는 경우, 사용자가 해당 양식 정보에 액세스할 수 있다는 전제하에 해당 섹션에 필요한 정보를 대체 형식으로 설명서에 포함할 수 있습니다.

참고: 이 장치는 테스트에서 B급 디지털 장치에 대한 FCC 규정 제15부의 제한 사항을 충족하는 것으로 나타났습니다. 이러한 제한 사항은 가정용 설치 시 유해한 간섭을 효과적으로 방지하는 데 목적이 있습니다. 지침에 따라 설치 및 사용하지 않으면 기기는 무선 주파수 에너지를 생성 및 방출하여 무선 통신에 해로운 간섭을 일으킬 수 있습니다. 그러나 특정 설치 환경에서 간섭이 발생하지 않는다고 보장할 수는 없습니다. 기기가 라디오 또는 텔레비전 수신에 해로운 간섭을 일으키면(기기를 중지했다가 다시 시작하여 확인), 사용자는 다음 중 하나 이상의 방법으로 간섭을 변경하는 것이 좋습니다:

- 수신 안테나의 방향을 변경합니다.
- 장치와 수신기 사이의 거리를 늘립니다.
- 수신기가 연결된 회로와 다른 회로의 콘센트에 장치를 연결합니다.
- 대리점 또는 숙련된 라디오/TV 기술자에게 도움을 요청하세요.
- 이 장치는 슬레이브로 작동하며 2.4GHz(2402~2480MHz, 2412~2462MHz) 대역 또는 5GHz(5.180GHz~5.240GHz, 5.260GHz~5.320GHz, 5.500GHz~5.700GHz, 5.745GHz~5.825GHz) 대역에서 작동합니다.

### 경고

기기를 설치하거나 작동하기 전에 외부 하단 인클로저에 있는 전기 및 안전 정보를 참조하세요. 기기는 보호 접지 연결부가 있는 주 전원 콘센트에 연결해야 합니다. 전원 플러그 또는 기기 커플러는 분리 장치입니다. 콘센트는 기기 근처에 설치해야 하며 쉽게 접근할 수 있어야 합니다.

## CE 유지보수

1. 이어폰 및 헤드폰의 과도하게 높은 볼륨은 청력 손실을 유발할 수 있으므로 이어폰 사용에 주의하세요.
2. 이 제품은 USB2.0 버전(5VDC, 0.5A)의 USB 인터페이스에만 연결해야 합니다.
3. EUT 작동 온도 범위: 0°C~40°C
4. 전원 공급 장치 및 ADP(정격): AC 100V~240V, 50/60Hz 3.25A
5. 청력 손상을 방지하려면 장시간 높은 볼륨으로 들으면 안 됩니다.
6. 이 장치는 몸에서 20cm 떨어진 거리에서 사용할 때 RF 사양을 준수합니다.



## 적합성 선언

XGIMI Technology Co., Ltd.는 무선 장비 유형 WM03B가 지침 2014/53/EU를 준수함을 선언합니다. EU 적합성 선언 전문은 다음 인터넷 주소에서 확인할 수 있습니다:

<https://global.xgimi.com/pages/product-support>

이 제품은 일부 EU 회원국에서 사용이 허용됩니다.

예를 들어, 다음 회원국에서는 이 장치를 사용할 수 있습니다:

5.15~5.35GHz 대역에서의 작동은 실내 사용으로만 제한됩니다. 이 주파수는 다음 회원국 또는 서비스 투입에 대한 제한 또는 사용 승인 요건이 있는 회원국 지역에 적용됩니다.

기기 커플러는 분리 장치로 사용되며 분리 장치는 쉽게 작동할 수 있는 상태를 유지해야 합니다.

!			
BE	EL	LT	PT
BG	ES	LU	RO
CZ	FR	HU	SI
DK	HR	MT	SK
DE	IT	NL	FI
EE	CY	AT	SE
IE	LV	PL	UK

## ISED 경고

이 장치에는 Innovation, Science and Economic Development (ISED) Canada의 라이선스 면제 RSS(s)를 준수하는 라이선스 면제 송신기/수신기가 포함되어 있습니다. 작동하려면 다음 두 가지 조건을 따릅니다:

- (1) 이 장치는 간섭을 일으키지 않습니다.
- (2) 이 장치는 이 장치를 오작동시킬 수 있는 간섭을 포함한 모든 간섭을 수용합니다.

이 장치는 일반적인 RF 노출 요건을 충족하는 것으로 평가되었습니다.

**EAC RoHS CE UK**

## 방사선 노출 보고서

원격 제어의 경우, 이 장치는 통제되지 않은 환경에 대해 규정된 FCC 및 IC 방사선 노출 제한을 준수합니다.

송신기를 다른 안테나 또는 송신기와 함께 배치하거나 함께 작동하면 안 됩니다.

레이저 프로젝터의 경우, 이 장치는 통제되지 않은 환경에 대해 지정된 FCC 및 IC 방사선 노출 한도를 충족합니다. 장치를 설치 및 작동할 때 라디에이터와 본체 사이의 거리는 최소 20cm 이상 떨어져 있어야 합니다.

참고: 5150~5250MHz 주파수 범위는 실내에서만 사용할 수 있습니다.

이 주파수는 다음 회원국 또는 서비스 투입에 대한 제한 또는 사용 승인 요건이 있는 회원국 지역에 적용됩니다.

!		
BE	HR	AT
BG	IT	PL
CZ	CY	PT
DK	LV	RO
DE	LT	SI
EE	LU	SK
IE	HU	FI
EL	MT	SE
ES	NL	UK
FR		

중고 제품 폐기 지침:



이 제품은 재활용이 가능한 고품질 소재와 부품으로 설계 및 제조되었습니다.



제품에 표시된 이 기호는 해당 제품이 2012/19/EU 지침에 따라 보호됨을 나타냅니다.

## ! 경고

1. 감전 위험이 있으므로 제품을 열면 안 됩니다.
2. 모든 내부 점검은 공인 고객 서비스 센터에 맡기세요.
3. 이 제품에서 해로운 광학 방사선이 방출될 수 있습니다. 작동 중 광선을 직접 응시하면 안 됩니다. 눈에 해로울 수 있습니다.

다른 밝은 광원과 마찬가지로 직접 광선을 응시하면 안 됩니다, RG2 IEC 62471-5:2015

IEC 62471-5:Ed. 1.0에 정의된 위험 그룹 2 LIPas로서의 준수를 제외하고 21 CFR 1040.10 및 1040.11을 준수합니다.

자세한 내용은 2019년 5월 8일 자 Laser Notice 57호를 참조하세요.

레이저 방사선 최대 출력: 0.39mw

파장: 449~461nm, 635~647nm



RG2



IEC 60825-1:2014

CONSUMER LASER PRODUCT  
EN 50689:2021

- \* 제조업체에서 지정하거나 제공한 부착물/액세서리만 사용하세요.
- \* 이 제품은 약한 해로운 방사선을 방출할 수 있으므로 주의하세요.

## 무선 사양

- 블루투스 송신기 주파수 범위: 2402MHz~2480MHz
- 블루투스 송신기 전력: <10 dBm(EIRP)
- Wi-Fi 네트워크: IEEE 802.11 a/b/g/n/ac/ax(2.4GHz/5GHz)
- 2.4G Wi-Fi 송신기 주파수 범위: 2412~2472MHz
- 2.4G Wi-Fi 송신기 전력: <20 dBm(EIRP)
- 5G Wi-Fi 송신기 주파수 범위: 5.15~5.35GHz, 5.470~5.725GHz, 5.725~5.850GHz
- 5G Wi-Fi 송신기 전력: 5.15~5.25GHz<23dBm(EIRP), 5.25~5.35GHz<20dBm(EIRP), 5.470~5.725GHz<20dBm(EIRP), 5.725~5.825GHz<13.98dBm(EIRP)
- 이 제품의 2.4G 밀리미터-웨이브는 24.00GHz~24.25GHz의 주파수 범위에서 작동하며 최대 송신 전력은 100mW(EIRP)입니다.

참고: 이 전력은 EU 전용입니다.

## Przed rozpoczęciem korzystania z produktu należy uważnie przeczytać podręcznik użytkownika.

Dziękujemy za zakup i używanie produktów firmy XGIMI Technology Co., Ltd. (zwanej dalej „XGIMI Technology” lub „XGIMI”). Przed rozpoczęciem korzystania z produktu należy uważnie przeczytać zalecenia dotyczące bezpieczeństwa podane w podręczniku użytkownika.

XGIMI Technology nie bierze odpowiedzialności za żadne obrażenia ciała, szkody majątkowe ani inne szkody i straty wynikające z używania tego produktu niezgodnie z podręcznikiem użytkownika i uwagami o bezpieczeństwie.

## Informacje o podręczniku użytkownika (zwanym dalej podręcznikiem)

Właścicielem praw autorskich do podręcznika jest XGIMI Technology.

Znaki towarowe i nazwy handlowe użyte w podręczniku należą do ich prawnych właścicieli.

Rzeczywisty wygląd produktu może różnić się od przedstawionego w podręczniku.

Google, Android TV i Chromecast built-in to znaki towarowe Google LLC.

Asystent Google jest niedostępny w niektórych językach i krajach. Dostępność usług zależy od kraju i języka.



Interfejs HDMI High-Definition Multimedia oraz logo HDMI to znaki towarowe lub zarejestrowane znaki towarowe HDMI Licensing Administrator, Inc.



Wyprodukowano na licencji IMAX Corporation. IMAX® to zarejestrowany znak towarowy IMAX Corporation w USA i/lub w innych krajach. Patenty DTS znajdziesz tutaj: <http://patents.dts.com>. Wyprodukowano na licencji DTS Licensing Limited. Napis DTS, symbol DTS oraz napis z symbolem łącznie to zarejestrowane znaki towarowe lub znaki towarowe DTS, Inc. w USA i/lub w innych krajach. © DTS, Inc. Wszystkie prawa zastrzeżone.



Patenty DTS znajdziesz tutaj: <http://patents.dts.com>. Wyprodukowano na licencji DTS Licensing Limited. DTS, DTS-HD, DTS Studio Sound oraz logo DTS-HD to zarejestrowane znaki towarowe lub znaki towarowe DTS, Inc. w USA i w innych krajach. © 2020 DTS, Inc. WSZYSTKIE PRAWA ZASTRZEŻONE.



Dolby, Dolby Vision, Dolby Audio, Dolby Atmos i podwójne D to zarejestrowane znaki towarowe Dolby Laboratories Licensing Corporation. Wyprodukowano na licencji Dolby Laboratories. Poufne nieopublikowane prace są objęte prawem autorskim © 2012–2024 Dolby Laboratories. Wszystkie prawa zastrzeżone.

\* Model: WM03B

\* XGIMI Technology zastrzega sobie prawo do interpretacji i modyfikacji instrukcji produktu.

## ZAWARTOŚĆ OPAKOWANIA

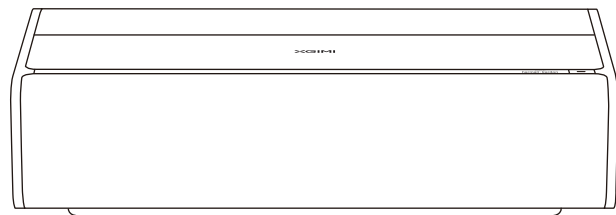

XGIMI AURA 2

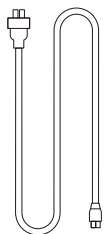

Przewód zasilający



Pilot

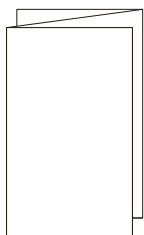

Instrukcja obsługi

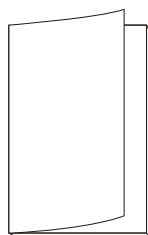

Karta gwarancyjna

### Uwaga:

Zachowaj oryginalne opakowanie na wypadek konieczności przewiezienia produktu.  
Aby chronić produkt, zapakuj go tak, jak był zapakowany w chwili dostawy.

## PRZEGLĄD

Rzut z przodu i z góry

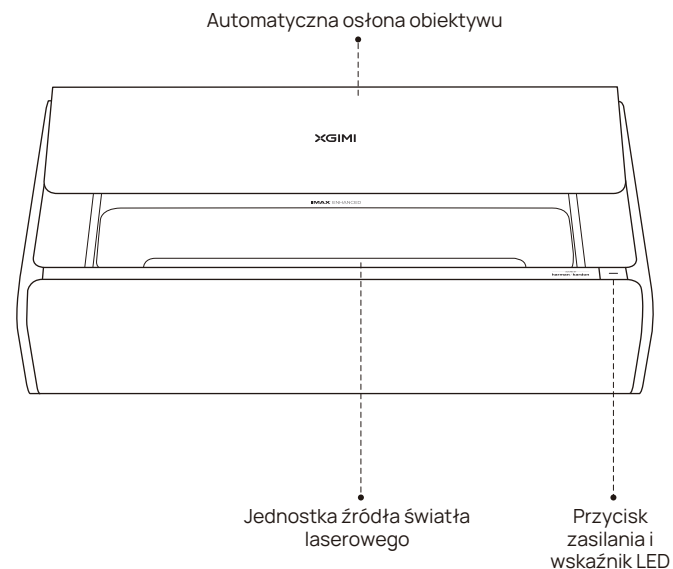

Opis wskaźnika stanu LED

	Wskaźnik stanu LED	Opis
1	Stale podświetlone	1. Urządzenie włącza się po podłączeniu przewodu zasilającego. 2. Urządzenie włącza/wyłącza się. 3. Urządzenie jest uruchamiane ponownie.
2	Powolne pulsowanie przypominające oddychanie	1. Urządzenie przechodzi do trybu Eko. 2. Urządzenie włącza się, po czym użytkownik przyciska przycisk „Wył. wyświetlacz”.
3	Szybkie miganie	Występują problemy z otwieraniem/zamykaniem osłony automatycznej soczewki.



## Rzut z tyłu

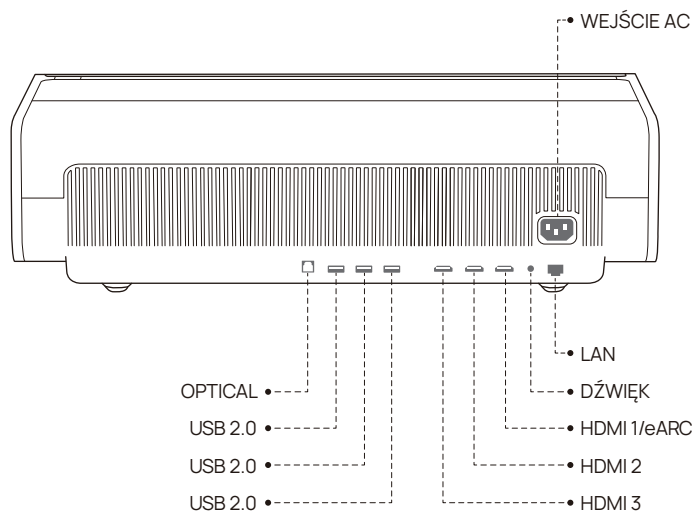

## Pilot

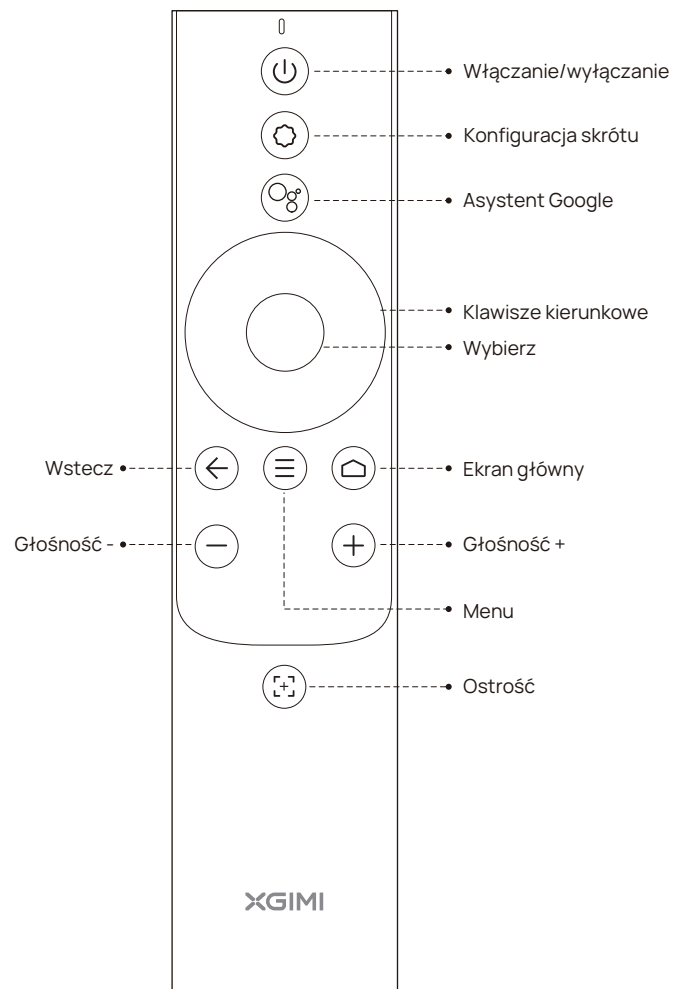

## PIERWSZE KROKI

### 1 Ustawienie

Umieść projektor na stabilnej, płaskiej powierzchni i zadбай o to, aby soczewka była ustawiona prostopadle do powierzchni projekcyjnej (np. ściany/ekranu). Tył projektora musi być ustawiony równoległe do powierzchni projekcyjnej.

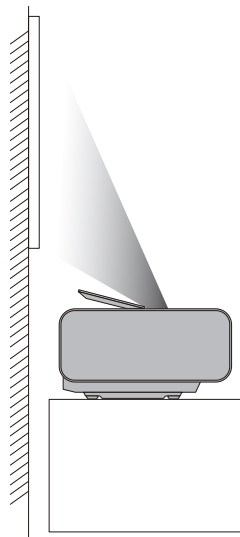
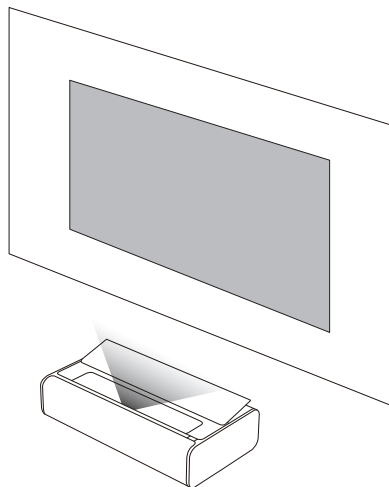

Aby jakość projekcji była optymalna, wyświetlaj obraz na płaskiej białej powierzchni lub na ekranie projekcyjnym. Ściana projekcyjna musi być większa niż pożądany rozmiar obrazu.

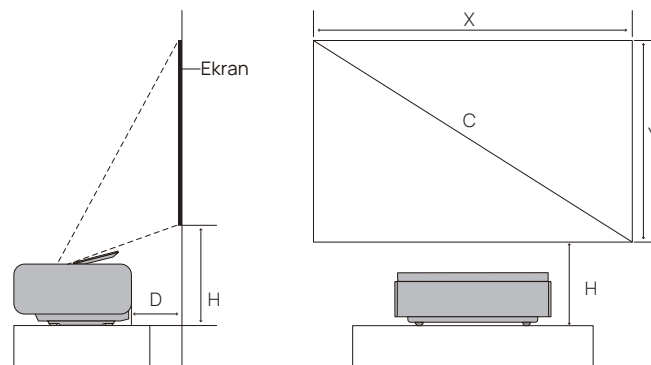

Jednostka: cm (cale)

Rozmiar ekranu w przypadku danego rzutu może zależeć od środowiska montażu.

C	X	Y	D	H
90°	199,3 cm (78,4")	112,1 cm (44,1")	13,6 cm (5,35")	34,14cm (13,4")
100°	221,4 cm (87,2")	124,5 cm (49,0")	17,82 cm (7,02")	36,84cm (14,54")
110°	243,5 cm (95,9")	137,0 cm (53,9")	22,02 cm (8,66")	39,44cm (15,49")
120°	265,7 cm (104,6")	149,4 cm (58,8")	26,23 cm (10,33")	42,04cm (16,55")
130°	287,8 cm (113,3")	161,9 cm (63,7")	30,43 cm (12,00")	44,64cm (17,57")
150°	332,1 cm (130,7")	186,8 cm (73,5")	38,85 cm (15,32")	49,84cm (19,62")

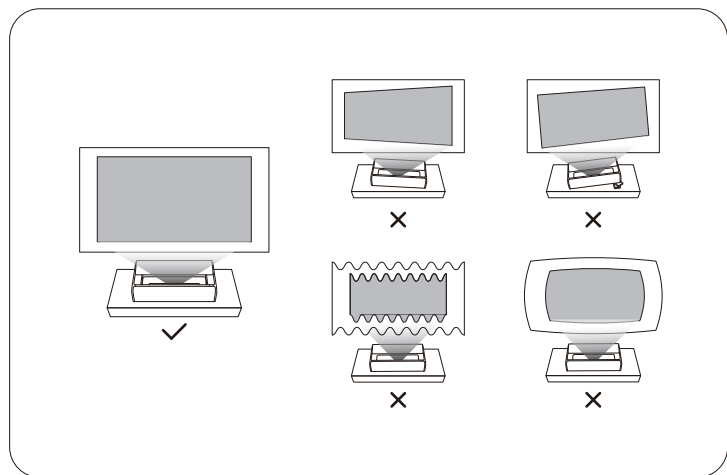
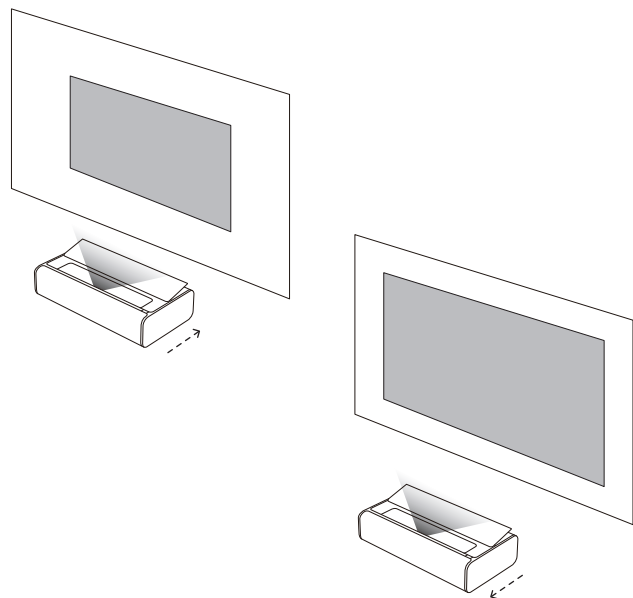

## 2 Obsługa pilota

① Aby zdemontować komorę baterii pilota po raz pierwszy, przyciśnij przycisk z tyłu. Następnie włóż do środka dwie baterie AAA.

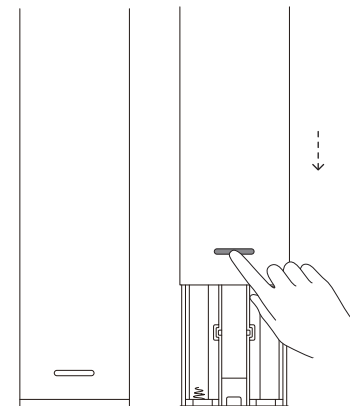

② Aby włożyć baterie, wyrównaj symbole + i - na bateriach z symbolami + i - w komorze baterii. Załóż ponownie komorę baterii pilota. Kolejne wymiany baterii wykonuj według powyższego opisu.

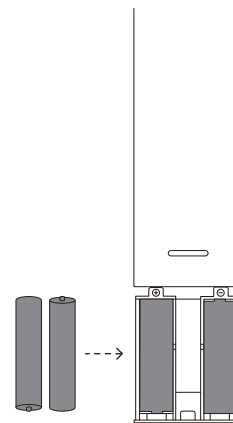

### 3 Włączanie urządzenia

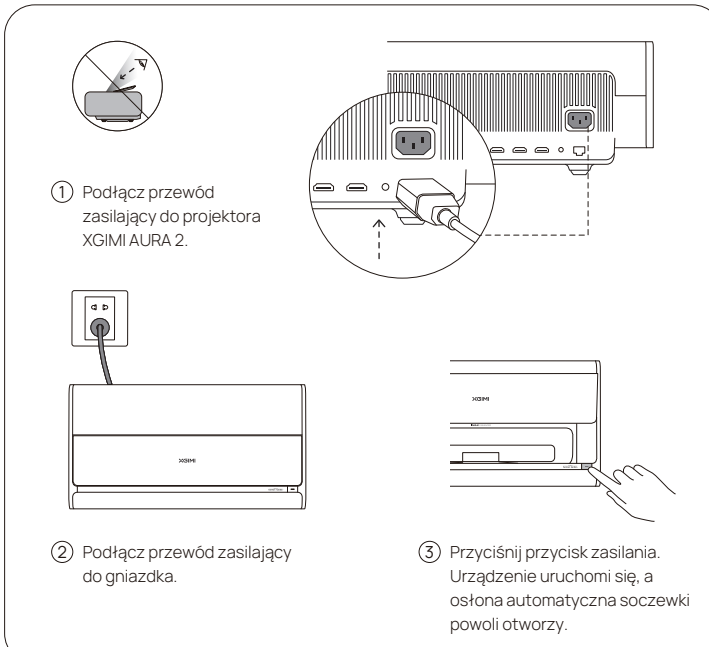



1 Podłącz przewód zasilający do projektora XGIMI AURA 2.

2 Podłącz przewód zasilający do gniazdka.

3 Przcisnij przycisk zasilania. Urządzenie uruchomi się, a osłona automatyczna powoli otworzy.



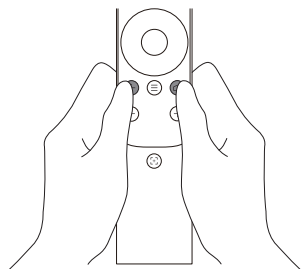

### 4 Parowanie pilota

Zbliż pilota na odległość 10 cm od urządzenia, po czym przyciśnij jednocześnie przyciski  i , aż dioda zacznie migać. To znak przejścia pilota do trybu parowania. Sygnał dźwiękowy „ding” potwierdza sparowanie.

Jeśli parowanie nie powiedzie się, pilot opuści tryb parowania po 30 sek. Gdy pilot opuści tryb, powtórz powyższe kroki.



### 5 Dostosowywanie ostrości

Przyciśnij przycisk , aby aktywować wyostrzenie automatyczne. Możesz przytrzymać przycisk , aby aktywować wyostrzenie ręczne. Aby wyostrzyć ręcznie, przyciskaj przycisk  lub . Na koniec regulacji przyciśnij dowolny przycisk, aby wyjść z wyostrzania.

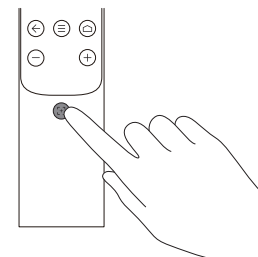

### 6 Konfiguracja Android TV

Po sparowaniu pilota postępuj zgodnie z instrukcjami wyświetlanymi na ekranie, aby ukończyć konfigurację Android TV.

#### 1 Szybka konfiguracja (Android)

Jeśli korzystasz z systemu Android, postępuj zgodnie z instrukcjami na ekranie, aby szybko skonfigurować system Android TV do współpracy ze smartfonami.

#### 2 Skonfiguruj projektor XGIMI AURA 2 (iOS)

Jeśli korzystasz z systemu iOS, konfigurację przeprowadź w poniższy sposób:

1. Pomiń proces szybkiej konfiguracji.
2. Połącz projektor XGIMI AURA 2 z siecią.
3. Zaloguj się na konto Google.

Gdy ukończysz konfigurację, Twój projektor XGIMI AURA 2 będzie działał jak urządzenie Android TV.

## 7 Dostosowywanie wyświetlanego obrazu

### Automatyczna korekcja geometrii obrazu

Po włączeniu funkcji urządzenie automatycznie dostosuje obraz tak, aby miał prawidłowy kształt i był ostry.

#### Metoda aktywacji 1:

W ustawieniach systemowych wybierz kolejno opcje [Projection Settings (Ustawienia projekcji)] → [Auto Keystone Correction (Automatyczna korekcja Keystone)].

#### Metoda aktywacji 2:

W ustawieniach systemowych wybierz kolejno opcje [Projection Settings (Ustawienia projekcyjne)] → [More Image Correction Settings (Więcej ustawień projekcyjnych)] → [Keystone Correction Settings (Ustawienia korekcji Keystone)] → [Displacement Auto Keystone Correction (Automatyczna korekcja Keystone przesunięcia)]. Gdy system wykryje ruch urządzenia po włączeniu, aktywuje funkcję „Automatyczna korekcja Keystone”.

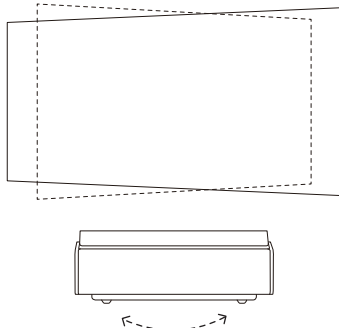

### Asystent wyrównywania ekranu

Urządzenie automatycznie zidentyfikuje ekran w ramach wyświetlanego obrazu i dostosuje cztery boki wyświetlanego obrazu do krawędzi ekranu.

#### Metoda aktywacji:

W ustawieniach systemowych wybierz kolejno opcje [Projection Settings (Ustawienia projekcji)] → [Screen Alignment Assist (Wspomaganie wyrównywania ekranu)]. Ustaw urządzenie zgodnie z komunikatem na stronie i zadбай to, aby cztery boki wyświetlanego obrazu wykraczały poza krawędzie ekranu. Przyciśnij przycisk OK, aby wyrównać obraz z ekranem.

### Dostosowywanie do płaszczyzny ściany

Jeśli ściana nie jest płaska, urządzenie przy użyciu funkcji adaptacji inteligentnej zapewni optymalną jakość obrazu.

#### Metoda aktywacji:

W ustawieniach systemowych wybierz kolejno opcje [Projection Settings (Ustawienia projekcji)] → [More Image Correction Settings (Więcej ustawień korekcji obrazu)] → [Wall Flatness Adaption (Dostosowanie do płaszczyzny ściany)].

1. Przy użyciu telefonu komórkowego zeskanuj kod QR na stronie, aby otworzyć stronę przesyłania zdjęć.
2. Zrób zdjęcie wyświetlanego obrazu i prześlij je.
3. Wybierz opcję wyświetlacza po adaptacji.

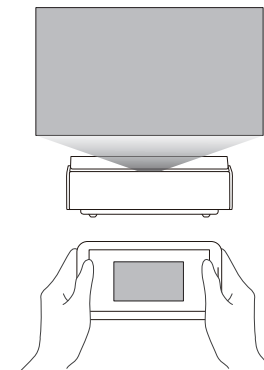

### Adaptacja do koloru ściany

Funkcja adaptacji do koloru ściany może poprawić kolor obrazu wyświetlanego przez urządzenie na kolorowej ścianie. Dzięki niej obraz będzie wyglądał tak samo, jakby był wyświetlany na białej ścianie.

#### Metoda aktywacji:

W ustawieniach systemowych wybierz kolejno opcje [Projection Settings (Ustawienia projekcji)] → [More Image Correction Settings (Więcej ustawień korekcji obrazu)] → [Wall Color Adaption (Dostosowanie do koloru ściany)].

\*Jeśli przełączysz jasność urządzenia lub tryb obrazu, ewentualnie skorzystasz z funkcji adaptacji koloru po włączeniu funkcji adaptacji do koloru ściany, Funkcja adaptacji do koloru ściany zostanie wyłączona.

\*Działanie funkcji adaptacji do koloru ściany zależy od środowiska pracy i faktycznego koloru ściany.

\*Funkcja adaptacji do koloru ściany musi być włączona w ustawieniach systemowych, aby mogła działać. Po aktywacji może kalibrować obraz zależnie od koloru ściany i temperatury barwowej w zakresie od 3000K do 15 000K. Jednak efekt kalibracji zależy od koloru ściany. Optymalne wyniki uzyskasz w ciemnych pomieszczeniach.

# Korzystanie z XGIMI AURA 2

## 1 Funkcje Android TV

Gdy połączysz projektor z siecią Wi-Fi, uzyskasz dostęp do usług internetowych Android TV, takich jak filmy, muzyka i obrazy. Uzyskasz także dostęp do wstępnie zainstalowanych aplikacji, biblioteki aplikacji ze sklepu Google Play i poleceń głosowych do interakcji z Asystentem Google.

Przyciśnij przycisk Asystenta Google na pilocie, aby, między innymi, wyszukać filmy i programy telewizyjne, otrzymać rekomendacje i odpowiedzi na pytania czy sterować domowymi urządzeniami inteligentnymi!

Możesz wyświetlać zdjęcia i filmy oraz odtwarzać muzykę ze smartfona lub komputera bezpośrednio na projektorze.

- 1 Odtwórz klip wideo w aplikacji na smartfonie lub komputerze obsługującej rozwiązanie Chromecast built-in™, a następnie wybierz opcję  na ekranie.
- 2 Wybierz urządzenie docelowe „XGIMI AURA 2”, aby zacząć projekcję zawartości ze smartfona.

Uwaga:  
Upewnij się, że projektor i smartfon lub komputer ma połączone z tą samą siecią.

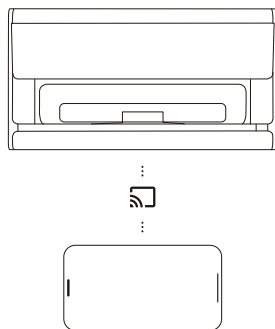

## 2 Bluetooth

### Łączność z głośnikiem Bluetooth

- 1 Otwórz menu [System Settings (Ustawienia systemowe)] i wybierz kolejno opcje [Remotes & Accessories (Piloty i akcesoria)] → [Add New Device (Dodaj nowe urządzenie)].
- 2 Wyszukaj i sparuj głośnik Bluetooth.  
Jeśli chcesz korzystać z głośnika projektora pomimo łączności z głośnikiem Bluetooth, przyciśnij przycisk  wybierz kolejno opcje [Sound Output (Wyjście dźwięku)] → [Internal Speaker (Głośnik wewnętrzny)].

### Odtwarzanie muzyki za pośrednictwem Bluetooth

W menu Bluetooth smartfona wyszukaj pozycję „XGIMI AURA 2”, aby sparować ją z urządzeniem i odtwarzać utwory.

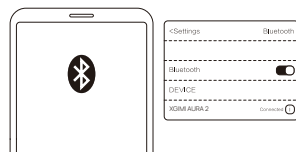

## 3 Aplikacje XGIMI

### XMusic Player

XMusic Player to wgrany wstępnie odtwarzacz muzyki produktu XGIMI AURA 2. Dzięki niemu odtworzysz pliki w pamięci urządzenia i muzykę przez Bluetooth. W aplikacji XMusic Player możesz wybrać różne tapety do odtwarzania, które podkreślą charakter odsłuchiwanej zawartości.

Jeśli musisz wyłączyć ramę projekcji podczas odtwarzania muzyki, przyciśnij  przycisk i wybierz opcję „Wył. wyświetlacz”.

### Muzyka Bluetooth

Gdy smartfon Bluetooth nawiąże połączenie z urządzeniem XGIMI AURA 2, aplikacja XMusic Player otworzy się automatycznie. Możesz także wybrać opcję  na stronie głównej, aby przejść do listy aplikacji i otworzyć aplikację.

Uwaga: Niektóre tapety zawierają migające światła i barwy, które mogą wywołać atak padaczki. Jeśli doświadczysz zawrotów głowy, konwulsji lub zaburzeń widzenia, wybierz tapetę „Klasyczna CD” i uzyskaj pomoc medyczną.

### Muzyka lokalna

Dostęp do pamięci wewnętrznej urządzenia i pamięci zewnętrznej uzyskasz we wgranej wstępnie aplikacji Menedżer plików. Otwórz plik muzyczny, a zostanie on odtworzony przez aplikację domyślną XMusic Player.

### Menedżer plików

W aplikacji Menedżer plików możesz wyświetlić pliki w pamięci wewnętrznej urządzenia lub w pamięci zewnętrznej.

- 1 Na stronie głównej kliknij opcję  Aplikacje, aby otworzyć listę aplikacji. Wybierz opcję Menedżer plików, a następnie pamięć wewnętrzną lub zewnętrzną urządzenie magazynujące.
- 2 Przyciśnij i przytrzymaj przycisk „Ustawienia”, aby zarządzać plikami. Przyciśnij przycisk „Menu”, aby wyświetlić więcej działań.

Uwaga: Według wymogów bezpieczeństwa Android TV pliki z urządzeń zewnętrznych możesz wyłącznie odczytywać. Nie możesz przenosić ich do pamięci urządzenia.

## 4 Modernizacja systemu



Sprawdź najnowszą wersję i zmodernizuj system, wybierając kolejno opcje [Settings (Ustawienia)] → [Device Preferences (Preferencje urządzenia)] → [About (Informacje)] → [System Update (Aktualizacja systemu)].

## 5 Ustawienia

Przyciśnij  przycisk na pilocie, aby szybko dostosować ustawienia urządzenia w dowolnym interfejsie. Aby skonfigurować więcej ustawień, przejdź do strony [All Settings (Wszystkie ustawienia)].

Oto ustawienia główne:

### Jasność

W ustawieniach jasności przy użyciu przycisku   możesz ustawić 1 z 10 trybów jasności. Jeśli potrzebujesz większej jasności, możesz włączyć poziom 10+, czyli tryb Wspomaganie.

### Tryb obrazu

Gdy oglądasz zawartość lub filmy przez HDMI, możesz wybrać jeden z dostępnych w przypadku zawartości trybów obrazu (np. Film, Sport, TV czy Gra), aby cieszyć się optymalną jakością wideo.

Standard: Sprawdzi się w większości przypadków

TV: Sprawdzi się w przypadku seriali telewizyjnych

Film: Sprawdzi się w przypadku filmów

Sport: Sprawdzi się w przypadku wydarzeń sportowych

Żywe: W tym trybie kolory są żywsze

Niestandardowy: W tym trybie możesz dostosować parametry, takie jak Kontrast, Nasylenie, Przejrzystość, Redukcja zakłóceń i Poziomy kompensacji ruchu.

Wysoka moc: Zwiększa jasność

Gry: Do grania w gry wideo o niskiej latencji

### Efekt dźwiękowy

XGIMI AURA 2 oferuje profesjonalną jakość dźwięku dzięki technologiom DTS Studio Sound i Harman Kardon. Aby cieszyć się optymalną jakością dźwięku, wybieraj inne efekty dźwiękowe, takie jak Film, Muzyka czy Sport, w odmiennych scenariuszach.

## 6 Tryb Eko

Urządzenie automatycznie ograniczy jasność, gdy nie wykryje żadnej osoby. Po pewnym czasie ekran zostanie wyłączony automatycznie. Ekran włączy się automatycznie po wykryciu osoby.

Domyślny okres oczekiwania przed wyłączeniem ekranu wynosi 15 minut.

Możesz dostosować tę wartość do własnych upodobań.

## Ważne środki ostrożności

### Przeznaczenie urządzenia:

- Nie kieruj soczewki w stronę oczu, gdyż emitowane silne światło może doprowadzić do uszkodzenia wzroku.
- Nie zasłaniaj wlotu/wylotu urządzenia, aby nie uszkodzić wewnętrznych komponentów elektronicznych w wyniku gorszego chłodzenia urządzenia.
- Nie wycieraj soczewki bezpośrednio artykułami do czyszczenia, w tym papierem i ściereczkami, aby jej nie uszkodzić. Zamiast tego przedmuchiuj powierzchnię soczewki czystym powietrzem.
- Nie myj urządzenia chemikaliami, detergentami ani cieczami, aby nie doszło do korozji płytki obwodu drukowanego w wyniku kontaktu z wodą, wilgocią czy cieczami zawierającymi minerały.
- Trzymaj urządzenie, komponenty urządzenia i akcesoria poza zasięgiem dzieci.
- Urządzenia używaj wyłącznie w suchych i dobrze wentylowanych pomieszczeniach.
- Nie przechowuj urządzenia w zbyt ciepłych i zbyt zimnych miejscach, gdyż skrajne temperatury przyspieszą zużywanie się urządzeń elektronicznych. Urządzenie pozostawiaj i używaj w temperaturze 0°C–40°C.
- Nie susz produktu w żadnych urządzeniach emitujących ciepło, takich jak suszarki czy kuchenki mikrofalowe.
- Nie dociskaj urządzenia, nic na nim nie kładź ani nie zasłaniaj go, aby nie doszło do uszkodzenia.
- Nie rzucaj urządzeniem, nie uderzaj go ani nie potrząśnij nim, aby nie doszło do uszkodzenia wewnętrznej płytki obwodu drukowanego.
- Nie demontuj ani nie montuj urządzenia we własnym zakresie. W razie problemów skontaktuj się z serwisem posprzedażowym XGIMI.
- Nie naprawiaj produktu we własnym zakresie. W przypadku awarii urządzenia lub jego komponentów bez zwłoki skontaktuj się z serwisem posprzedażowym XGIMI lub zwróć produkt do fabryki i zleć jego naprawę.
- Gdy na obudowie zbierze się kurz, usuń go małą szczoteczką lub zbierz miniaturowym odkurzaczem.
- Upewnij się, że nic nie zablokuje ruchu otwierającej się / zamykającej się osłony automatycznej soczewki.
- Nie przykładaj ręk w okolicy poruszającej się osłony automatycznej soczewki, aby osłona nie przyszczyknęła Twoich palców.
- Jeśli osłona automatyczna soczewki nie otwiera się / nie zamyka się prawidłowo, możliwe, że jakiś przedmiot znajduje się przy osłonie soczewki czy szynie. Usuń przedmiot uniemożliwiający ruch i spróbuj ponownie.
- Nie ciągnij ani nie popychaj na siłę osłony automatycznej soczewki, aby jej nie uszkodzić.

### UWAGA

Jeśli włożysz baterię niezgodną z urządzeniem, może dojść do pożaru lub wybuchu.

Wymiana baterii na niezgodną może narazić Cię na niebezpieczeństwo (dotyczy niektórych rodzajów baterii litowych).

Nie wrzucaj baterii do ognia ani piekarnika, nie miażdż ani nie przecinaj baterii, aby nie doszło do wybuchu.

Pozostawienie baterii w otoczeniu, w którym panuje bardzo wysoka temperatura, może skutkować wybuchem lub wyciekami łatwopalnej cieczy / łatwopalnego gazu.

W przypadku bardzo niskiego ciśnienia bateria może wybuchnąć, ewentualnie może dojść do wycieku łatwopalnej cieczy / łatwopalnego gazu.

## Ostrzeżenie o FCC

Urządzenie jest zgodne z częścią 15 wytycznych FCC.  
Pracujące urządzenie spełnia poniższe dwa warunki:

- (1) urządzenie nie może generować szkodliwych zakłóceń,
- (2) urządzenie musi przyjmować odbierane zakłócenia, w tym zakłócenia, które mogą powodować chaotyczne działanie. Instrukcja obsługi i konserwacji musi przypominać użytkownikom o tym, że celowe lub przypadkowe modyfikowanie czy wymienianie radiatorów bez wyraźnej zgody strony odpowiedzialnej za zgodność może skutkować zakazem korzystania z urządzenia. Jeśli instrukcja jest zapewniana w formie innej niż papierowa, np. na płycie czy w Internecie, informacje, których wymaga sekcja, można zawrzeć w instrukcji w innej formie, o ile użytkownicy będą mieli dostęp do takiej instrukcji.

Uwaga: urządzenie zostało sprawdzone pod kątem zgodności z ograniczeniami obejmującymi urządzenia cyfrowe klasy B wymienione w części 15 wytycznych FCC. Celem ograniczeń jest zapobieganie szkodliwym zakłóceniom w instalacjach mieszkalnych. Jeśli instalacja i eksploatacja przebiega niezgodnie z wytycznymi, urządzenie będzie generować i wypromieniowywać energię o częstotliwości radiowej i może powodować szkodliwe zakłócenia komunikacji radiowej. Nie ma jednak żadnych gwarancji uniknięcia zakłóceń w obrębie danej instalacji. Jeśli urządzenie powoduje szkodliwe zakłócenia wpływające na odbiór sygnałów radiowych czy telewizyjnych (określa się poprzez zatrzymanie i uruchomienie urządzenia), skoryguj zakłócenia, stosując jeden z proponowanych środków:

- Zmień ustawienie anteny odbiorczej.
- Zwiększ odległość między sprzętem a odbiornikiem.
- Podłącz urządzenie do gniazdka w obwodzie innym od tego, do którego podłączony został odbiornik.
- Poproś o pomoc dystrybutora lub doświadczonego technika radiowo-telewizyjnego
- Urządzenie pracuje jako jednostka podrzędna w paśmie 2,4 GHz (2402–2480 MHz, 2412–2462 MHz) lub 5 GHz (5,180 GHz–5,240 GHz, 5,260 GHz–5,320 GHz, 5,500 GHz–5,700 GHz, 5,745 GHz–5,825 GHz).

### OSTRZEŻENIE

Przed montażem lub obsługą urządzenia zapoznaj się z informacjami na zewnątrz u dołu obudowy dotyczącymi prądu i bezpieczeństwa.

Urządzenie podłączaj wyłącznie do uziemionego gniazdka. Rolę wyłącznika pełni wtyczka i gniazdo zasilania urządzenia. Zadbaj o to, aby wtyczka, do którego podłączasz urządzenie, była łatwo dostępna.

## Oznaczenie CE

1. Jeśli korzystasz ze słuchawek, w tym dousznych, uważaj, gdyż zbyt głośny dźwięk może skutkować uszczerbkiem słuchu.
2. Produkt podłączaj wyłącznie do interfejsu USB w wersji USB 2.0 (5 V DC, 0,5 A).
3. EUT Zakres temperatur pracy: 0°C–40°C.
4. Zasilacz i ADP (dane znamionowe): AC 100 V–240 V, 50/60 Hz 3,25 A
5. Aby uniknąć ryzyka uszczerbku słuchu, nie słuchaj głośno muzyki przez dłuższy czas.
6. Urządzenie jest zgodne ze specyfikacjami RF w przypadku eksploatacji 20 cm od ciała.



## Deklaracja zgodności

XGIMI Technology Co., Ltd. niniejszym oświadcza, że typ urządzenia radiowego WM03B jest zgodny z dyrektywą 2014/53/UE. Pełny tekst europejskiej deklaracji zgodności UE dostępny jest pod adresem:

<https://global.xgimi.com/pages/product-support>

Produkt jest dopuszczony do użytku w części państw członkowskich UE.

Urządzenie można używać między innymi w poniższych państwach członkowskich:

Praca w paśmie 5,15–5,35 GHz jest dozwolona wyłącznie w pomieszczeniach.

Ta częstotliwość obowiązuje w poniższych państwach członkowskich lub obszarach geograficznych w ramach państw członkowskich, w których obowiązują ograniczenia w zakresie wprowadzania do użytku lub wymogi autoryzacji użytku.

Gniazdo zasilania urządzenia pełni funkcję wyłącznika zasilania. Odłączone urządzenie nadaje się do użytku.

!			
BE	EL	LT	PT
BG	ES	LU	RO
CZ	FR	HU	SI
DK	HR	MT	SK
DE	IT	NL	FI
EE	CY	AT	SE
IE	LV	PL	UK

## Ostrzeżenia o ISED

Urządzenie zawiera nieobjętą licencją przekaźnik/odbiornik zgodny z ze standardem RSS nieobjętym licencją Science and Economic Development (ISED) Canada. Możliwość użytkowania tego urządzenia jest uzależniona od następujących dwóch warunków:

- (1) urządzenie nie może generować zakłóceń,
- (2) urządzenie musi przyjmować zakłócenia, w tym zakłócenia, które mogą powodować nieprawidłowe działanie urządzenia.

Urządzenie spełnia wymogi ogólne narażenia na RF.

EMC RoHS CE UK CA



## Oświadczenie o narażeniu na promieniowanie

Pilot jest zgodny z wartościami granicznymi ekspozycji na promieniowanie określonymi dla środowiska niekontrolowanego przez FCC oraz IC.

Przełącznik ten nie może być umieszczony ani używany w połączeniu z żadną inną anteną lub przełącznikiem.

Projektor laserowy jest zgodny z wartościami granicznymi ekspozycji na promieniowanie określonymi dla środowiska niekontrolowanego przez FCC oraz IC. Podczas instalacji i obsługi zawsze zachowuj odstęp przynajmniej 20 cm od radiatora urządzenia.

Uwagi: Zakres częstotliwości 5150–5250 MHz dotyczy wyłącznie użytku w pomieszczeniach.

Ta częstotliwość obowiązuje w poniższych państwach członkowskich lub obszarach geograficznych w ramach państw członkowskich, w których obowiązują ograniczenia w zakresie wprowadzania do użytku lub wymogi autoryzacji użytku.

		
BE	HR	AT
BG	IT	PL
CZ	CY	PT
DK	LV	RO
DE	LT	SI
EE	LU	SK
IE	HU	FI
EL	MT	SE
ES	NL	UK
FR		

Instrukcje utylizacji zużytych produktów:



Twój produkt został zaprojektowany i wyprodukowany z wysokiej jakości materiałów i komponentów, które można poddać recyklingowi.



Ten symbol na produkcie oznacza, że jest on objęty dyrektywą 2012/19/UE.

## OSTRZEŻENIE

1. Nie otwieraj, aby uniknąć porażenia prądem.
2. Kontrole komponentów wewnętrznych urządzenia zlecaj autoryzowanym centrům serwisowym.
3. Produkt może emitować szkodliwe promieniowanie optyczne. Nie patrz na wiązkę podczas pracy. Może być szkodliwa dla oczu.

Jak w przypadku wszelkich innych źródeł światła nie patrz bezpośrednio w wiązkę (RG2 IEC 62471-5:2015)

Produkt jest zgodny z normami 21 CFR 1040.10 i 1040.11 poza zgodnością z Risk Group 2 LIPas określoną w IEC 62471-5:Ed.1.0.

Więcej informacji znajdziesz w informacji dotyczącej lasera nr 57 z 8 maja 2019.

Maks. moc wyjściowa promieniowania laserowego: 0,39 mW

Długość fali: 449–461 nm, 635–647 nm



RG2



IEC 60825-1:2014

CONSUMER LASER PRODUCT  
EN 50689-2021

\* Korzystaj wyłącznie z końcówek/akcesoriów podanych lub zapewnionych przez producenta.

\* Pamiętaj, że ten produkt może emitować szkodliwe promieniowanie świetlne.

## Specyfikacja bezprzewodowa

- Zakres częstotliwości przełącznika Bluetooth: 2402 MHz / ~2480 MHz
- Moc przełącznika Bluetooth: < 10 dBm (EIRP)
- Sieć Wi-Fi: IEEE 802.11 a/b/g/n/ac/ax (2,4 GHz/5 GHz)
- Zakres częstotliwości przełącznika Wi-Fi 2,4G: 2412–2472 MHz
- Moc przełącznika Wi-Fi 2,4 GHz: < 20 dBm (EIRP)
- Zakres częstotliwości przełącznika Wi-Fi 5G: 5,15–5,35 GHz; 5,470–5,725 GHz; 5,725–5,850 GHz
- Moc przełącznika Wi-Fi 5G: 5,15–5,25 GHz < 23 dBm (EIRP); 5,25–5,35 GHz < 20 dBm (EIRP) 5,470–5,725 GHz < 20 dBm (EIRP), 5,725–5,825 GHz < 13,98 dBm (EIRP)
- Ten produkt to radar z falą milimetrową 24G działający w zakresie częstotliwości 24,00 GHz–24,25 GHz z maksymalną mocą przekazywania 100 mW (EIRP).

Uwaga: Moc obowiązuje wyłącznie w UE

## Leia atentamente as Instruções do Produto antes de o utilizar.

Obrigado por comprar e utilizar os produtos da XGIMI Technology Co., Ltd. (doravante designada de "XGIMI Technology" ou "XGIMI"). Deve ler atentamente as Instruções do Produto antes de o utilizar para salvaguardar os seus interesses e segurança.

A XGIMI Technology não assume qualquer responsabilidade por qualquer lesão pessoal, danos de propriedade ou outras perdas provocadas devido à não utilização deste produto de acordo com as Instruções do Produto ou precauções.

## Acerca das instruções do produto (doravante designadas de "as Instruções")

Os direitos de autor das Instruções pertencem à XGIMI Technology;

As marcas comerciais e os nomes mencionados nas Instruções pertencem aos respetivos proprietários;

Caso o conteúdo das Instruções não corresponda ao produto real, o produto real prevalecerá.

Google, Android TV e Chromecast built-in são marcas comerciais da Google LLC.

O Google Assistant não está disponível em algumas línguas e países. A disponibilidade dos serviços varia consoante o país e a língua.



A interface HDMI High-Definition Multimedia e o logótipo HDMI Logo são marcas comerciais ou marcas registadas da HDMI Licensing Administrator, Inc.



Fabricado sob licença da IMAX Corporation. A IMAX® é uma marca comercial registada da IMAX Corporation nos Estados Unidos e/ou noutros países. Para patentes DTS, visitar <http://patents.dts.com>. Fabricado sob a licença da DTS Licensing Limited. DTS, o símbolo e DTS e símbolo juntos são marcas comerciais registadas ou marcas comerciais da DTS, Inc. nos Estados Unidos e/ou noutros países. © DTS, Inc. Todos os direitos reservados.



Para patentes DTS, visitar <http://patents.dts.com>. Fabricado sob a licença da DTS Licensing Limited. DTS, DTS-HD, DTS Studio Sound e o logótipo DTS-HD são marcas comerciais registadas ou marcas comerciais da DTS, Inc. nos Estados Unidos e noutros países. © 2020 DTS, Inc. TODOS OS DIREITOS RESERVADOS.



Dolby, Dolby Vision, Dolby Audio, Dolby Atmos e o símbolo de duplo D são marcas comerciais registadas da Dolby Laboratories Licensing Corporation. Fabricado sob licença da Dolby Laboratories. Trabalhos confidenciais não publicados. Copyright © 2012-2024 Dolby Laboratories. Todos os direitos reservados.

\* Modelo: WM03B

\* A XGIMI Technology reserva o direito de interpretar e alterar as instruções do produto.

## O QUE ESTÁ INCLUÍDO

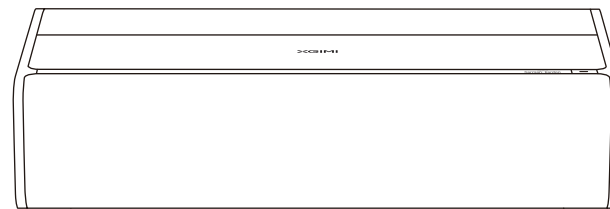

XGIMI AURA 2

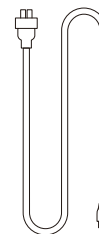

Cabo de alimentação



Controlo remoto



Manual de instruções

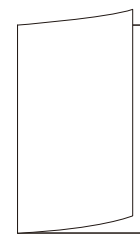

Certificado de garantia

Nota:

Guarde a embalagem original caso seja necessário efetuar o transporte no futuro.

Para proteger o produto, embrulhe-o da forma como o recebeu.

# VISÃO GERAL

## Vista frontal e superior

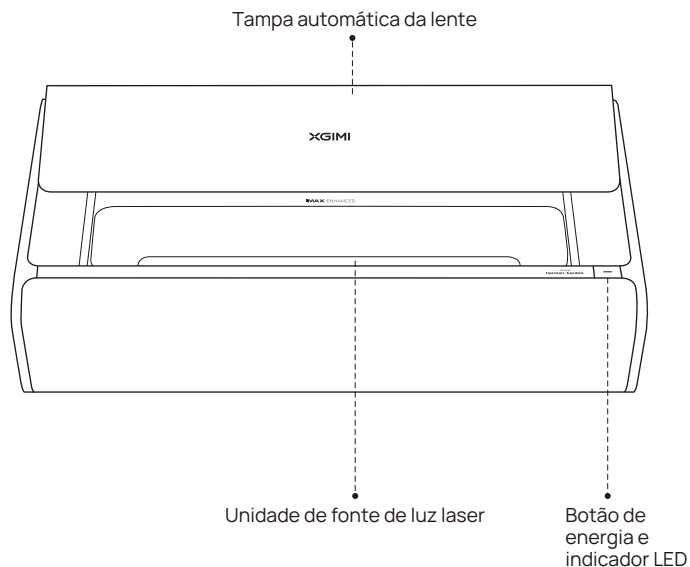

### Descrição do estado do indicador LED

	Estado do indicador LED	Descrição
1	Aceso estático	1. O dispositivo liga depois de ligar o cabo de alimentação. 2. O dispositivo está ligado/desligado. 3. O dispositivo está a reiniciar.
2	Pulsação lenta, como se fosse respiração	1. O dispositivo entra no modo Eco. 2. O dispositivo está ligado e o botão "Desligar ecrã" está pressionado.
3	Intermitente rápido	A tampa automática da lente não abre/fecha corretamente.

## Vista traseira

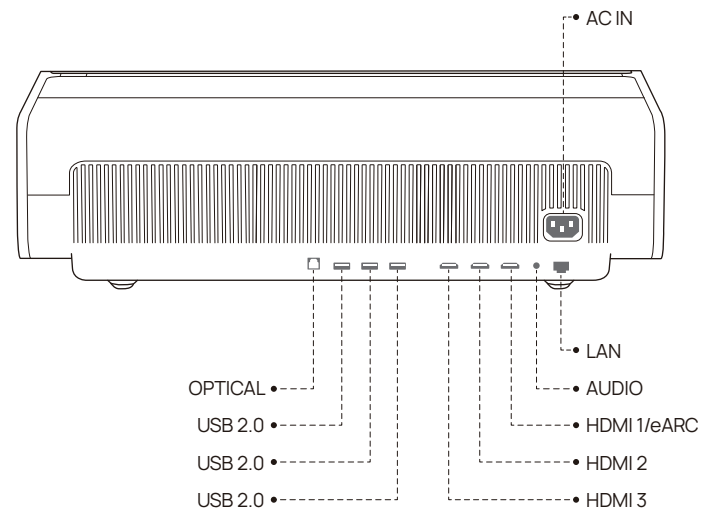

## Controlo remoto

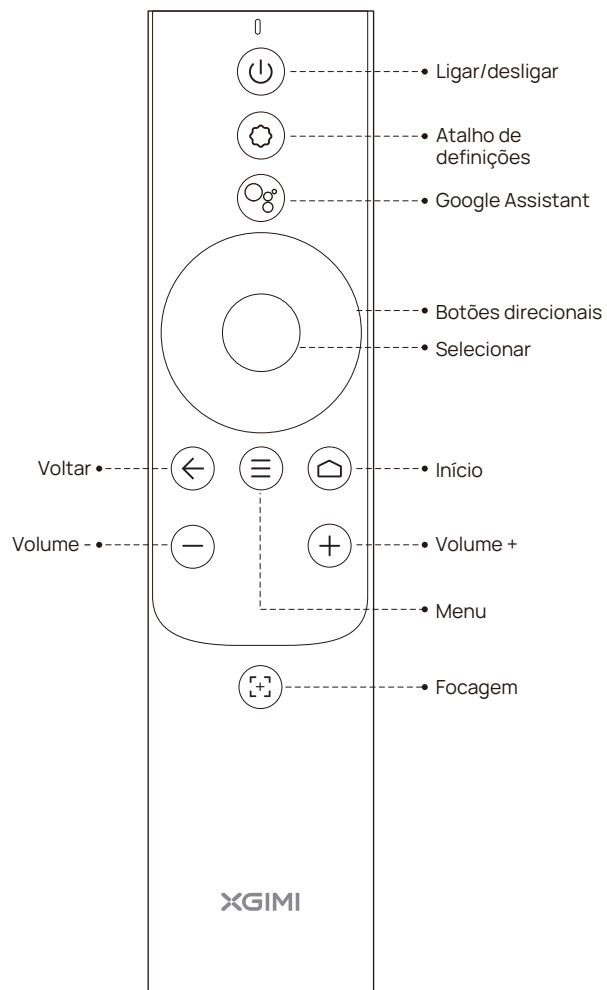

## COMEÇAR

### 1 Colocação

Coloque o projetor numa superfície estável e plana, e certifique-se de que a lente está alinhada com o plano de projeção (parede/superfície de exibição). A parte traseira do projetor deve estar paralela em relação ao plano de projeção.

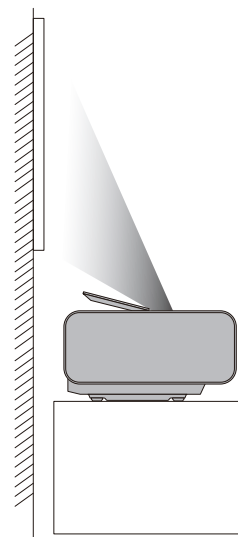
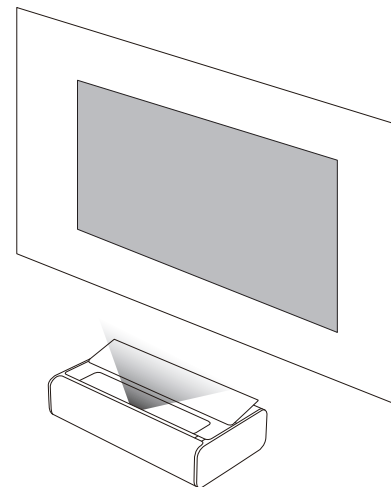

Para obter uma projeção ótima, certifique-se de que o plano de projeção é branco e plano, ou pode utilizar um ecrã de projetor. A parede para projeção deve ser maior do que o tamanho da sua imagem desejada.

# COMEÇAR A USAR

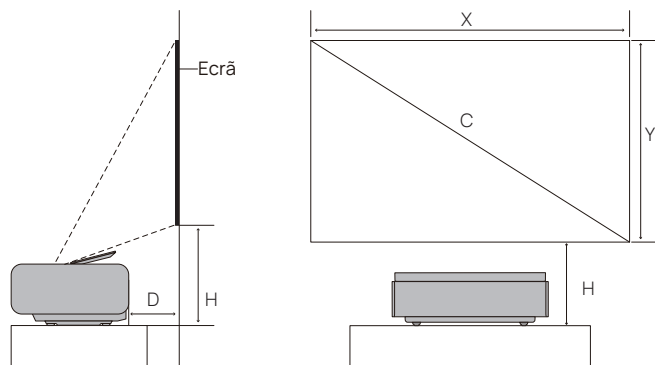

Os tamanhos de ecrã para cada distância de projeção podem variar consoante o ambiente de instalação.

Unidade: cm (polegadas)

C	X	Y	D	H
90"	199,3cm (78,4")	112,1cm (44,1")	13,6cm (5,35")	34,14cm (13,4")
100"	221,4cm (87,2")	124,5cm (49,0")	17,82cm (7,02")	36,84cm (14,54")
110"	243,5cm (95,9")	137,0cm (53,9")	22,02cm (8,66")	39,44cm (15,49")
120"	265,7cm (104,6")	149,4cm (58,8")	26,23cm (10,33")	42,04cm (16,55")
130"	287,8cm (113,3")	161,9cm (63,7")	30,43cm (12,00")	44,64cm (17,57")
150"	332,1cm (130,7")	186,8cm (73,5")	38,85cm (15,32")	49,84cm (19,62")

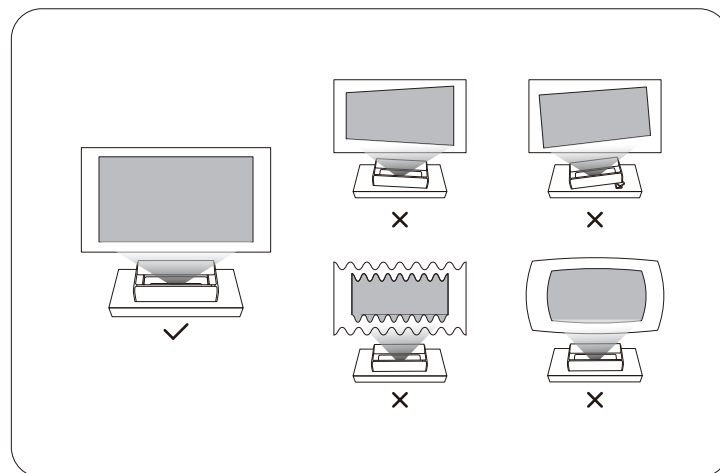
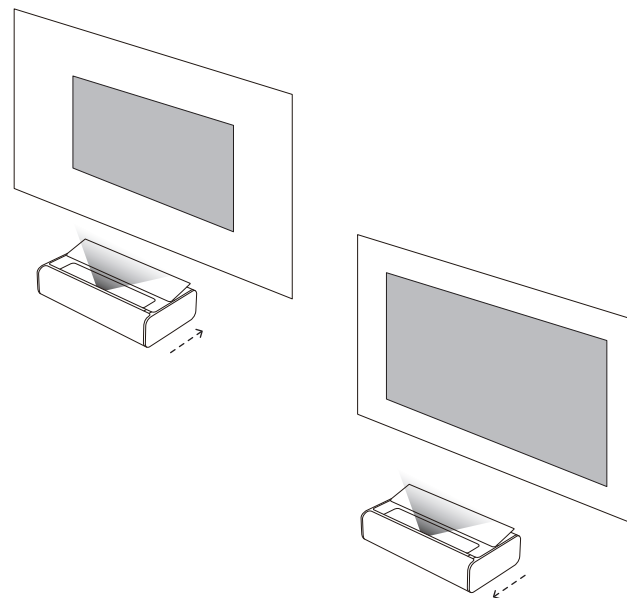

## 2 Utilizar o controlo remoto

①

Para remover o compartimento das pilhas pela primeira vez utilizando o controlo remoto, clique no botão na parte traseira. Em seguida, introduza duas pilhas AAA.

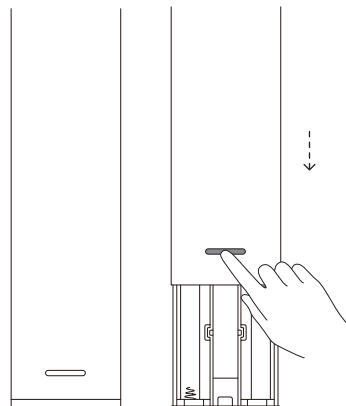

②

Para introduzir as pilhas, alinhe os símbolos + e - das baterias com os sinais + e - no compartimento das pilhas. Volte a colocar o compartimento das pilhas no controlo remoto, pressionando-o. Se precisar de recolocar as pilhas mais tarde, siga os passos acima.

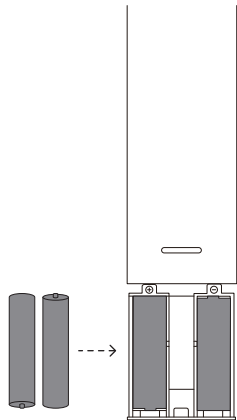

## 3 Ligar o dispositivo



① Ligue o cabo de alimentação ao XGIMI AURA 2.

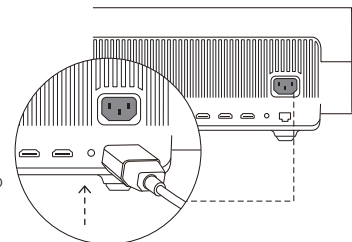

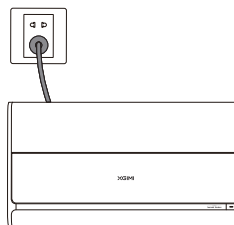

② Ligue o cabo de alimentação a uma tomada elétrica.

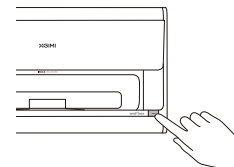

③ Pressione o botão de energia. O dispositivo irá iniciar, e a tampa automática da lente irá abrir lentamente.



## 4 Emparelhar o controlo remoto



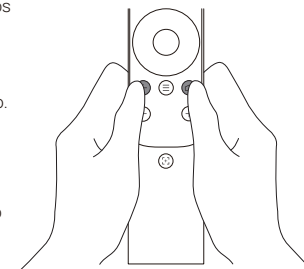

Certifique-se de que o controlo está a menos de 10 cm do dispositivo, pressione  e  simultaneamente até o indicador luminoso começar a piscar. Significa que o controlo remoto entrou no modo de emparelhamento. O aviso sonoro indica que a ligação foi estabelecida com êxito.

Se o emparelhamento falhar, o controlo remoto irá sair do modo de emparelhamento após 30 segundos. Repita os passos acima depois de sair.



## 5 Ajustar a focagem

Pressione o botão  para acionar a focagem automática.

Pode manter o botão  pressionado para focar manualmente. Ajuste manualmente a focagem pressionando os botões   ou  . Concluído o ajuste, pode pressionar qualquer botão para sair da focagem.

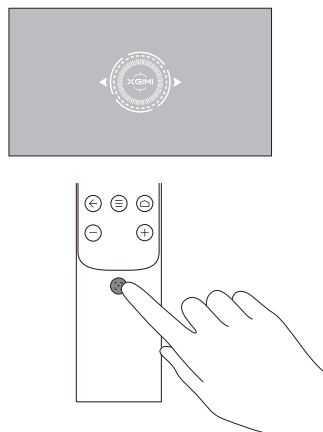

## 6 Configurar a Android TV

Depois de emparelhar o controlo remoto, siga as instruções no ecrã para terminar a configuração da Android TV.

### 1 Configuração rápida (Android)

Os utilizadores de Android podem seguir as instruções no ecrã para configurar rapidamente a Android TV com os seus smartphones.

### 2 Configure o XGIMI AURA 2 (iOS)

Para utilizadores iOS, siga as instruções abaixo para concluir a configuração:

1. Ignore o processo de configuração rápida.
2. Ligue o XGIMI AURA 2 à sua rede.
3. Inicie sessão com a sua conta Google.

O XGIMI AURA 2 será acionado pela Android TV após a conclusão do processo de configuração.

## 7 Ajustar a imagem de projeção

### Correção keystone automática

Depois ativar a funcionalidade, o dispositivo ajusta a imagem automaticamente para ficar quadrada e nítida.

#### Método de ativação 1:

Nas definições de sistema, seleccione [Definições de projeção] → [Correção keystone automática].

#### Método de ativação 2:

Nas definições de sistema, seleccione [Definições de projeção] → [Mais definições de correção de imagem] → [Definições de correção keystone] → [Correção keystone automática de deslocamento]. Quando o sistema deteta movimentos do dispositivo após a ativação, a funcionalidade "Correção keystone automática" será acionada.

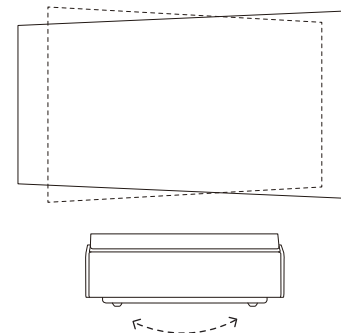

### Assistência ao alinhamento de ecrã

O dispositivo identifica automaticamente o ecrã na imagem projetada e ajusta os quatro lados da imagem projetada para alinhar com as extremidades do ecrã.

#### Método de ativação:

Nas definições de sistema, seleccione [Definições de projeção] → [Assistência ao alinhamento de ecrã], desloque o dispositivo de acordo com a instrução na página e faça com que os quatro lados da imagem projetada excedam as extremidades do ecrã. Pressione o botão OK para alinhar a imagem com o ecrã.

### Adaptação à planicidade da parede

Quando a parede de projeção não é plana, o dispositivo pode realizar uma adaptação inteligente para projetar com qualidade de imagem ótima.

#### Método de ativação:

Nas definições do sistema, selecione [Definições de projeção] → [Mais definições de correção de imagem] → [Adaptação à planicidade da parede] e siga os passos seguintes para concluir a adaptação:

1. Utilize o telemóvel para efetuar a leitura do código QR na página para abrir a página de carregamento de fotografias.
2. Tire uma fotografia da imagem projetada e carregue-a.
3. Selecione a opção de exibição após a adaptação.

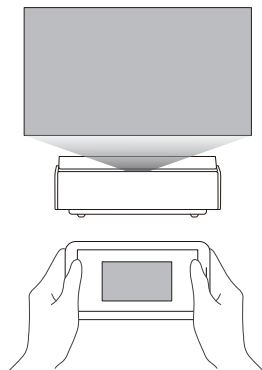

### Adaptação à cor da parede

A funcionalidade de adaptação à cor da parede pode melhorar a cor da imagem projetada pelo dispositivo numa parede colorida, pelo que a imagem aparece como se estivesse a ser projetada numa parede branca.

#### Método de ativação:

Nas definições do sistema, selecione [Definições de projeção] → [Mais definições de correção de imagem] → [Adaptação à cor da parede].

\*Se mudar o brilho do dispositivo ou o modo de imagem ou utilizar a funcionalidade de adaptação de brilho quando a funcionalidade de adaptação à cor da parede estiver ativada, a funcionalidade de adaptação à parede será desativada.

\*Os resultados da funcionalidade de adaptação à cor da parede podem variar dependendo do ambiente de funcionamento e da cor da parede.

\*A funcionalidade Adaptação à cor da parede deve ser ativada nas definições do sistema ter efeito. Depois de ativada, pode calibrar a imagem com base nas cores da parede com uma temperatura de cor que varia entre 3000K e 15000K. No entanto, o efeito de calibragem pode variar consoante a cor da parede. Para obter resultados ótimos, recomendamos a sua utilização em ambientes pouco iluminados.

## Utilizar o XGIMI AURA 2

### 1 Funcionalidades Android TV

Ligar o projetor a uma rede WiFi permite-lhe aceder a serviços de Internet Android TV, como filmes, música e imagens. Também pode instalar aplicações a partir da Google Play Store e utilizar comandos de voz para interagir com o Google Assistant, além dos pré-instalados.

Pressione o botão Google Assistant no controlo remoto para procurar filmes e programas, obter recomendações e respostas, controlar dispositivos domésticos inteligentes, e muito mais!

Pode projetar fotografias, vídeos e música a partir do seu smartphone ou PC diretamente para o seu projetor.

- 1 Reproduza um clip de vídeo com uma aplicação para smartphone ou PC que suporte Chromecast built-in™, e selecione no ecrã.
- 2 Selecione o dispositivo de destino, "XGIMI AURA 2", para começar a projetar o conteúdo do seu smartphone.

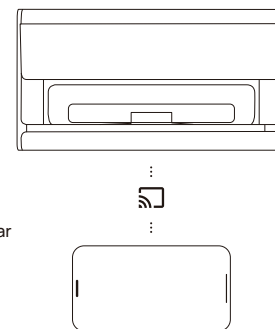

Nota: certifique-se de que o projetor e o seu smartphone ou PC estão ligados à mesma rede.

### 2 Bluetooth

#### Ligar a um altifalante Bluetooth

- 1 Abra [Definições do sistema] e escolha [Controlos remotos e acessórios] → [Adicionar dispositivo novo].
- 2 Procure e emparelhe um altifalante Bluetooth. Para voltar a utilizar o altifalante do projetor enquanto o altifalante estiver ligado, pressione . em seguida, escolha [Saída de som] → [Altifalante interno].

#### Reproduzir música através de Bluetooth

Utilize as definições Bluetooth do smartphone para procurar "XGIMI AURA 2" e emparelhar com o dispositivo e reproduzir canções.

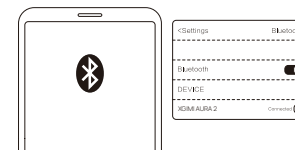





### 3 Aplicações XGIMI

#### XMusic Player

O XMusic Player é um leitor de música incorporado do XGIMI AURA 2 capaz de reproduzir música local através de Bluetooth. Na aplicação XMusic Player, pode selecionar diferentes papéis de parede de reprodução para obter uma experiência de audição envolvente.

Se precisar de desligar a moldura de projeção durante a reprodução de música, pode pressionar o botão  e selecionar "Desligar ecrã".

#### Música Bluetooth

Quando o Bluetooth do smartphone liga ao XGIMI AURA 2, a aplicação XMusic Player abre automaticamente. Também pode selecionar  na página inicial para aceder à lista de aplicações e abrir a aplicação.

#### Música local

Pode aceder a um dispositivo de armazenamento interno ou externo utilizando a aplicação incorporada Gestor de ficheiros. Abra um ficheiro de música, e será reproduzido na aplicação XMusic Player por predefinição.

Nota: alguns papéis de parede podem conter luzes intermitentes e espectros que podem desencadear ataques epilépticos. Se sentir tonturas, convulsões ou alterações de visão, mude o papel de parede para "CD clássico" e procure assistência médica.

#### Gestor de ficheiros

Utilize a aplicação Gestor de ficheiros para ver ficheiros no armazenamento do dispositivo ou em armazenamento externo.

- 1 Na página inicial, clique nas aplicações  para abrir a lista de aplicações. Selecione Gestor de ficheiros e, em seguida, selecione o armazenamento do dispositivo ou um dispositivo de armazenamento externo.
- 2 Mantenha pressionado o botão "Definições" para gerir ficheiros. Pressione o botão "Menu" para mais ações.

Nota: segundo os requisitos de segurança da Android TV, pode ler os ficheiros de dispositivos de armazenamento externo, mas não pode copiar e colar esses ficheiros.

### 4 Atualização de sistema

Procure a versão mais recente e atualize o sistema selecionando [Definições] → [Preferências do dispositivo] → [Sobre] → [Atualização de sistema].

### 5 Definições

Pode pressionar o botão  no controlo remoto para ajustar rapidamente as definições do seu dispositivo em qualquer interface. Para configurar mais definições, aceda à página [Todas as definições].

As definições principais incluem:

#### Brilho

Nas definições de brilho, pode pressionar o  botão para alternar entre os níveis 1 a 10 do modo de brilho. Se precisar de mais brilho, pode ativar o nível 10+ para entrar no modo Impulso.

#### Modo de imagem

Quando assistir a conteúdo ou filmes em HDMI, pode escolher diferentes modos de imagem para diferentes conteúdos (como filmes, desportos, TV e jogos) para desfrutar de uma experiência de visualização perfeita.

Padrão: para a maioria dos cenários de utilização diária

TV: para ver séries de TV

Filmes: para ver filmes

Desportos: para ver eventos desportivos

Vívido: para cores mais vívidas

Personalizado: personalize os parâmetros da imagem, como contraste, saturação, claridade, redução do

ruído e níveis de compensação de movimento

Alta potência: para um brilho maior

Jogos: para jogar videojogos com baixa latência

#### Efeito sonoro

O XGIMI AURA 2 oferece-lhe som de qualidade profissional com DTS Studio Sound e Harman Kardon. Para desfrutar da melhor experiência de som, selecione diferentes efeitos sonoros para diferentes cenários, como filmes, música e desportos.

### 6 Modo Eco

O dispositivo reduz automaticamente o brilho quando não deteta nenhuma pessoa. O ecrã desliga automaticamente após algum tempo. O ecrã volta a ligar automaticamente quando alguém é detetado.

O tempo de espera predefinido antes de o ecrã desligar é de 15 minutos, podendo ser ajustado de acordo com as preferências pessoais.

## Precauções importantes

### Utilização correta do dispositivo:

- Não aponte a lente para os olhos porque a luz forte do projetor pode causar lesões oculares.
- Não bloqueie a entrada/saída de ar do dispositivo para evitar danos nos dispositivos eletrônicos internos resultantes de uma falha na dissipação normal de calor do dispositivo.
- Não limpe a lente diretamente com acessórios de limpeza, incluindo papel e pano, para evitar danificá-la. Em vez disso, sopre ar limpo para remover o pó da superfície da lente.
- Não lave o dispositivo com produtos químicos, detergentes ou qualquer outro líquido, para evitar que a placa de circuitos fique corroída pela água da chuva, humidade e líquidos contendo minerais.
- Mantenha o dispositivo e os seus componentes e acessórios afastados de crianças.
- Certifique-se de que o dispositivo é utilizado em ambiente seco e ventilado.
- Não guarde o dispositivo em locais demasiado quentes ou frios, pois as temperaturas extremas reduzem a vida útil dos dispositivos eletrônicos. Coloque e utilize o dispositivo num ambiente de 0 °C a 40 °C.
- Não coloque o dispositivo dentro de qualquer equipamento de aquecimento (como máquina de secar roupa ou forno micro-ondas) para secar.
- Não empurre firmemente o dispositivo nem coloque barreiras sobre o mesmo ou sobre a sua parte traseira para evitar danificá-lo.
- Não atire, embata ou faça vibrar intensamente o dispositivo para evitar danificar a placa de circuitos internos.
- Não tente desmontar e montar o dispositivo por si próprio. Se ocorrer um erro, contacte o serviço pós-venda da XGIMI.
- Não repare qualquer produto por si próprio. Se o dispositivo ou qualquer componente não funcionar corretamente, consulte o serviço pós-venda da XGIMI oportunamente ou devolva-o à fábrica para ser reparado.
- Quando se acumular pó no tecido do chassis, utilize uma escova pequenas ou um aspirador miniatura para o remover.
- Durante o movimento da tampa automática da lente, certifique-se de que não existem obstáculos que impeçam a abertura/fecho correto da tampa automática da lente.
- Não coloque as mãos à volta da tampa da lente durante o movimento da tampa automática da lente, caso contrário poderá ficar entalado.
- Se a tampa automática da lente não abrir/fechar corretamente, verifique se existem obstáculos à volta da tampa e da guia deslizante. Remova as obstruções e tente novamente.
- Não empurre ou puxe a tampa automática da lente com força, pois pode danificá-la.

### ATENÇÃO

Risco de incêndio ou explosão se substituir a bateria por uma de tipo incorreto. Substituição de uma bateria por uma de tipo incorreto que pode invalidar uma proteção (por exemplo, no caso de alguns tipos de baterias de lítio); Eliminação de uma bateria no fogo ou forno quente, ou esmagando ou cortando a bateria de forma mecânica, o que pode dar origem a uma explosão; Deixar a bateria num ambiente envolvente de temperatura extremamente alta que pode resultar numa explosão ou na fuga de líquido ou gás inflamável; Uma bateria exposta a um pressão de ar extremamente baixa pode resultar numa explosão ou na fuga de líquido ou gás inflamável;

## Aviso FCC

Este dispositivo cumpre as disposições da parte 15 desta regra da FCC.

A utilização satisfaz as duas condições seguintes:

- (1) o dispositivo pode não causar interferência prejudicial, e
- (2) o dispositivo deve aceitar quaisquer interferências recebidas, incluindo interferências que possam resultar em operações acidentais. O manual do utilizador ou as instruções de funcionamento devem recordar aos utilizadores que a modificação ou substituição intencional ou não intencional de radiadores sem a aprovação explícita da parte responsável pela conformidade pode impossibilitar o utilizador de utilizar o dispositivo. Se o manual for fornecido num formato que não seja papel, por exemplo, num disco de computador através da Internet, as informações necessárias na secção podem ser incluídas no manual na forma alternativa, partindo do princípio de que os utilizadores podem aceder às informações do formulário.

Nota: o dispositivo foi testado e verificou-se que cumpre as restrições da parte 15 da regra FCC relativa a dispositivos digitais de classe B. Estas restrições destinam-se a prevenir eficazmente interferências prejudiciais numa instalação residencial. Se o dispositivo não for instalado e utilizado segundo as instruções, o mesmo irá gerar e irradiar energia de radiofrequência, podendo causar interferência prejudicial nas comunicações de rádio. No entanto, nada garante que não ocorra interferência numa instalação específica. Se o dispositivo causar interferência prejudicial à receção de rádio ou televisão (determinada ao parar e iniciar o dispositivo), sugere-se que os utilizadores tentem corrigir a interferência adotando uma ou mais das seguintes medidas:

- Reposicione a direção da antena de receção.
- Aumente a distância entre o dispositivo e o recetor.
- Ligue o dispositivo a uma tomada num circuito diferente daquele a que o recetor está ligado.
- Consulte distribuidores ou técnicos de rádio/televisão experientes para obter ajuda
- Este dispositivo está a funcionar como dispositivo secundário e a operar na banda de 2,4 GHz (2402-2480 MHz, 2412-2462 MHz) ou na banda de 5 GHz (5,180 GHz-5,240 GHz, 5,260 GHz-5,320 GHz, 5,500 GHz-5,700 GHz, 5,745 GHz-5,825 GHz).

### AVISO

Consulte as informações elétricas e de segurança presentes no compartimento inferior exterior antes de instalar ou utilizar o equipamento. O equipamento deve ser ligado a uma tomada elétrica com ligação de proteção à terra. A ficha de alimentação, ou um acoplador de aparelhos, é um dispositivo de desconexão. A tomada de corrente deve ser instalada junto ao equipamento e deve ser fácil de aceder.

## Manutenção CE

1. Utilize os auriculares com cuidado, pois a pressão sonora excessiva dos auriculares e dos auscultadores pode causar perda de audição.
2. O produto deve ser ligado apenas a uma interface USB da versão USB2.0 (5 V DC, 0,5 A).
3. Intervalo de temperatura de funcionamento EUT: 0 °C -40 °C.
4. Alimentação e ADP (classificação): AC 100 V-240 V, 50/60 Hz 3,25 A
5. Para evitar possíveis danos auditivos, não utilize níveis de volume elevados durante longos períodos.
6. O dispositivo cumpre as especificações de radiofrequência quando o dispositivo é utilizado a uma distância de 20 do seu corpo.



## Declaração de conformidade

A XGIMI Technology Co., Ltd. declara que o equipamento de rádio do tipo WM03B está em conformidade com a diretiva 2014/53/UE. O texto completo da declaração de conformidade da UE está disponível no seguinte endereço da Internet: <https://global.xgimi.com/pages/product-support>  
Este produto pode ser utilizado em alguns estados-membros da UE.

Por exemplo, o dispositivo pode ser utilizado nos seguintes estados-membros:

As operações na banda 5,15-5,35 GHz estão limitadas à utilização em espaços interiores.

Esta frequência aplica-se aos seguintes estados-membros ou à área geográfica de um estado-membro, quando existem restrições à colocação em serviço ou requisitos de autorização de utilização.

O acoplador do aparelho é utilizado como dispositivo de desconexão e o dispositivo de desconexão deve permanecer facilmente acionável.

BE	EL	LT	PT
BG	ES	LU	RO
CZ	FR	HU	SI
DK	HR	MT	SK
DE	IT	NL	FI
EE	CY	AT	SE
IE	LV	PL	UK

## Aviso ISED

Este dispositivo contém transmissor(es)/recetor(es) isento(s) de licença que está(ão) em conformidade com o(s) RSS isento(s) de licença da Innovation, Science and Economic Development (ISED) Canadá. A utilização está sujeita às seguintes duas condições:

- (1) este dispositivo pode não causar interferência, e
- (2) este dispositivo deve aceitar quaisquer interferências, incluindo interferências que possam causar um funcionamento indesejado do dispositivo.

O dispositivo foi avaliado e determinou-se que cumpre os requisitos gerais de exposição a radiofrequência.

**EAC RoHS CE UK CA**

## Declaração de exposição à radiação

Para controlo remoto, este dispositivo está em conformidade com os limites de exposição à radiação da IC e FCC estabelecidos para um ambiente não controlado.

O transmissor não deve ser colocado ou utilizado em conjunto com qualquer outra antena ou transmissor.

Para o projetor a laser, o dispositivo cumpre os limites de exposição à radiação da IC e FCC especificados para ambientes não controlados. Durante a instalação e a utilização do dispositivo, a distância entre o radiador e o corpo deve ser, no mínimo, 20 cm.

Notas: o intervalo de frequência 5150-5250 MHz destina-se apenas a utilização em interior.

Esta frequência aplica-se aos seguintes estados-membros ou à área geográfica de um estado-membro, quando existem restrições à colocação em serviço ou requisitos de autorização de utilização.

BE	HR	AT
BG	IT	PL
CZ	CY	PT
DK	LV	RO
DE	LT	SI
EE	LU	SK
IE	HU	FI
EL	MT	SE
ES	NL	UK
FR		

Instruções de eliminação de produtos utilizados:



O produto foi concebido e fabricado com materiais e componentes reciclados de alta qualidade.



Este símbolo no produto indica que está protegido ao abrigo da diretiva 2013/19/UE.

## AVISO

1. Não abra para evitar o risco de choque elétrico.
2. Todas as verificações internas, contactar o centro de apoio ao cliente autorizado.
3. Radiação ótica possivelmente perigosa emitida por este produto. Não olhe diretamente para o feixe de luz. Pode ser prejudicial para os olhos.

Tal como no caso de qualquer fonte luminosa, não olhe diretamente para o feixe de luz, RG2 IEC 62471-5:2015

Em conformidade com a norma 21 CFR 1040.10 e 1040.11, exceto no que se refere à conformidade com Grupo de risco 2 LIP como definido em IEC 62471-5:Ed.1.0. Para obter mais informações, consulte o Laser Notice N° 57, de 8 de maio de 2019.

Potência máxima de radiação laser: 0,39 mW  
comprimento de onda: 449-461 nm, 635-647 nm



RG2

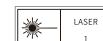

IEC 60825-1:2014

CONSUMER LASER PRODUCT  
EN 50689:2021

\* Utilize apenas os acessórios especificados ou fornecidos pelo fabricante.

\* Tenha em atenção que este produto pode emitir radiação luminosa prejudicial.

## Especificações sem fios

- Intervalo de frequência do transmissor Bluetooth: 2402 MHz -2480 MHz
- Potência do transmissor Bluetooth: < 10 dBm(EIRP)
- Rede Wi-Fi: IEEE 802.11 a/b/g/n/ac/ax(2,4 GHz/5 GHz)
- Intervalo de frequência do transmissor Wi-Fi 2,4G: 2412 - 2472 MHz
- Potência do transmissor Wi-Fi 2,4G: < 20 dBm (EIRP)
- Intervalo de frequência do transmissor Wi-Fi 5G: 5,15-5,35 GHz, 5,470-5,725 Ghz, 5,725-5,850 GHz
- Potência do transmissor Wi-Fi 5G: 5,15-5,25 GHz< 23 dBm(EIRP), 5,25-5,35 GHz < 20 dBm (EIRP) 5,470-5,725 GHz< 20 dBm (EIRP), 5,725-5,825 GHz< 13,98 dBm(EIRP)
- Este radar de ondas milimétricas 24G funciona no intervalo de frequência de 24,00 GHz-24,25 GHz e tem uma potência máxima de transmissão de 100 mW(EIRP).

Nota: esta potência destina-se apenas à UE

## Внимательно прочтите Руководство пользователя перед использованием продукта.

Благодарим вас за покупку и использование продукции компании XGIMI Technology Co., Ltd. (далее по тексту – «XGIMI Technology» или «XGIMI»). Для вашей безопасности и успешного освоения этого устройства перед его использованием внимательно прочтите «Руководство пользователя».

Компания XGIMI Technology не несет ответственности за травмы, порчу имущества или другие убытки, вызванные несоблюдением правил эксплуатации данного изделия в соответствии с инструкциями или мерами предосторожности.

## О Руководстве пользователя (далее – «Руководство»)

Авторские права на Руководство принадлежат компании XGIMI Technology; Товарные знаки и названия, упоминаемые в Руководстве, принадлежат соответствующим правообладателям; В случае несоответствия описания в Руководстве и фактическом продукте, последний имеет преимущественную силу.

Google, Android TV и Chromecast built-in являются товарными знаками Google LLC. Google Ассистент доступен не во всех странах и не на всех языках. Сервисы доступны не во всех странах и не на всех языках.



Наименования HDMI, High-Definition Multimedia Interface и логотип HDMI являются товарными знаками или зарегистрированными товарными знаками HDMI Licensing Administrator, Inc.



Произведено по лицензии корпорации IMAX. IMAX® является зарегистрированным товарным знаком корпорации IMAX в США и (или) других странах. Патенты для DTS см. по адресу <http://patents.dts.com>. Произведено по лицензии DTS Licensing Limited. Наименование DTS, знак DTS и их сочетание являются товарными знаками или зарегистрированными товарными знаками корпорации DTS в США и (или) других странах. © Корпорация DTS. Все права защищены.



Патенты для DTS см. по адресу <http://patents.dts.com>. Произведено по лицензии DTS Licensing Limited. Наименования DTS, DTS-HD, DTS Studio Sound и логотип DTS-HD являются товарными знаками или зарегистрированными товарными знаками корпорации DTS в США и других странах. © Корпорация DTS, 2020. Все права защищены.



Dolby, Dolby Vision, Dolby Audio, Dolby Atmos и знак в виде двух букв «D» являются зарегистрированными товарными знаками Dolby Laboratories Licensing Corporation. Произведено по лицензии Dolby Laboratories. © Авторское право на конфиденциальные неопубликованные работы принадлежит Dolby Laboratories, 2012–2024. Все права защищены.

\* Модель: WM03B

\* XGIMI Technology оставляет за собой право на трактовку и корректировку инструкций к устройству.

## КОМПЛЕКТАЦИЯ

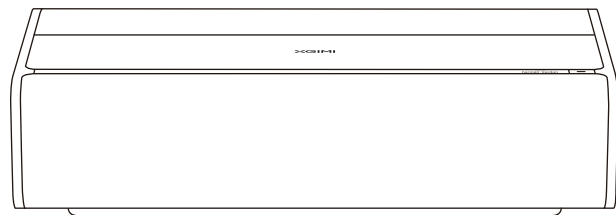

XGIMI AURA 2

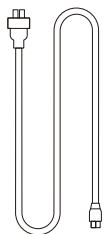

Кабель питания

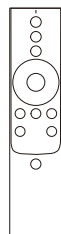

Пульт дистанционного управления

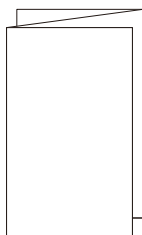

Руководство



Гарантийная карточка

Примечание.  
Сохраните исходную упаковку на случай, если потребуется транспортировка устройства в будущем.  
Чтобы сберечь устройство, заверните его в том же виде, в котором оно было получено.

## ОБЗОР

Вид спереди и сверху

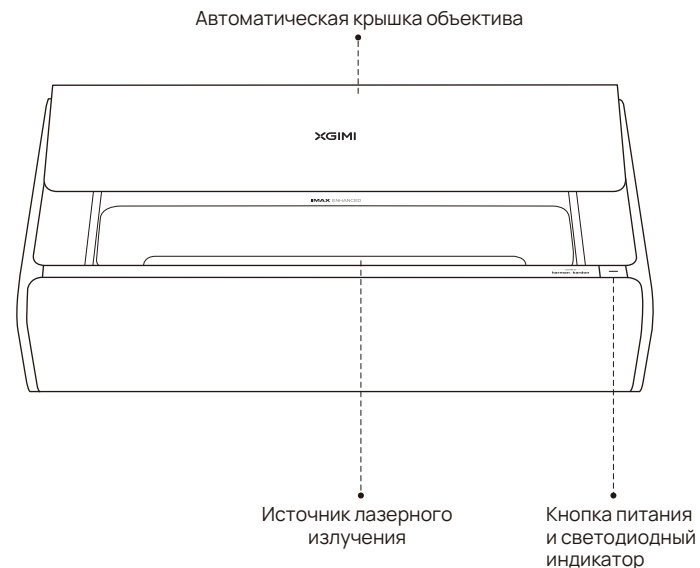

Описание светодиодных индикаторов

	Состояние светодиодного индикатора	Описание
1	Постоянно горит	1. Устройство включается при подсоединении кабеля питания. 2. Устройство включается или выключается. 3. Устройство перезапускается.
2	Медленная пульсация, подобная дыханию	1. Устройство переходит в экологичный режим. 2. Устройство включено, и нажата кнопка «Отключить показ».
3	Быстрое мигание	Автоматическая крышка объектива не открывается или не закрывается должным образом.

## Вид сзади

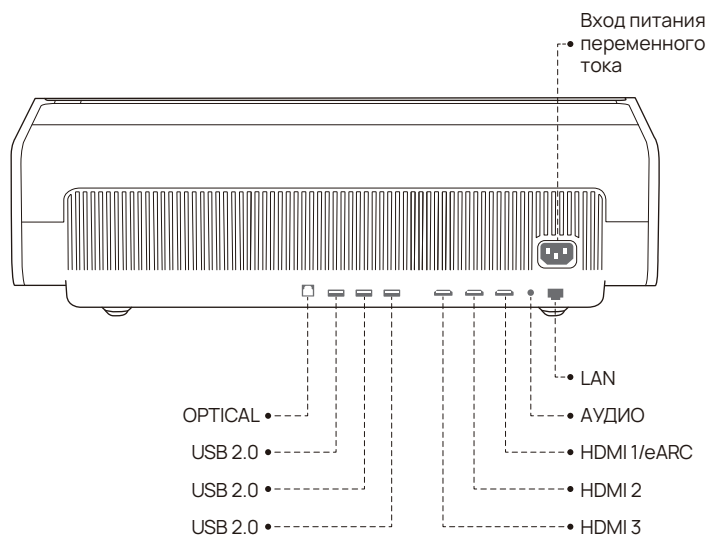

## Пульт дистанционного управления



# ПОДГОТОВКА К РАБОТЕ

## 1 Размещение

Установите проектор на устойчивой плоской поверхности и убедитесь, что объектив выровнен относительно плоскости проецируемого изображения (стене или иной поверхности). Задняя сторона проектора должна быть параллельна плоскости проекции.

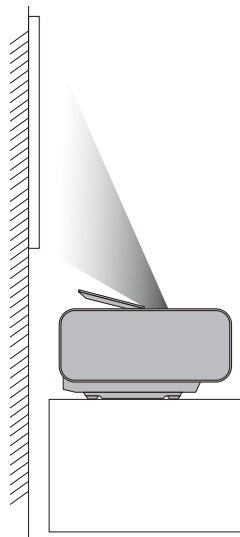
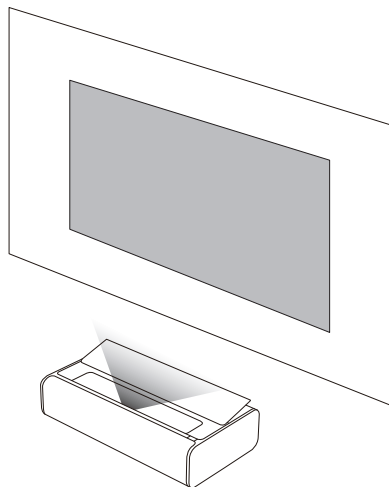

Для получения оптимального изображения плоскость проекции должна быть белой и ровной, либо можно использовать специальный экран. Стена для проецирования должна быть больше желаемого размера изображения.

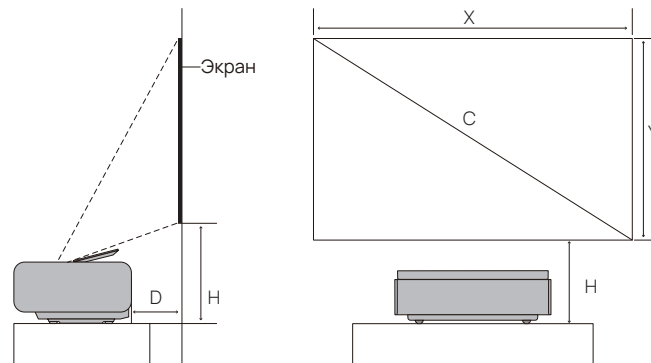

Единицы измерения: см (дюймы)

Размер экрана для различных проекционных расстояний зависит от среды установки.

C	X	Y	D	H
90"	199,3 см (78,4")	112,1 см (44,1")	13,6 см (5,35")	34,14 см (13,4")
100"	221,4 см (87,2")	124,5 см (49,0")	17,82 см (7,02")	36,84 см (14,54")
110"	243,5 см (95,9")	137,0 см (53,9")	22,02 см (8,66")	39,44 см (15,49")
120"	265,7 см (104,6")	149,4 см (58,8")	26,23 см (10,33")	42,04 см (16,55")
130"	287,8 см (113,3")	161,9 см (63,7")	30,43 см (12,00")	44,64 см (17,57")
150"	332,1 см (130,7")	186,8 см (73,5")	38,85 см (15,32")	49,84 см (19,62")

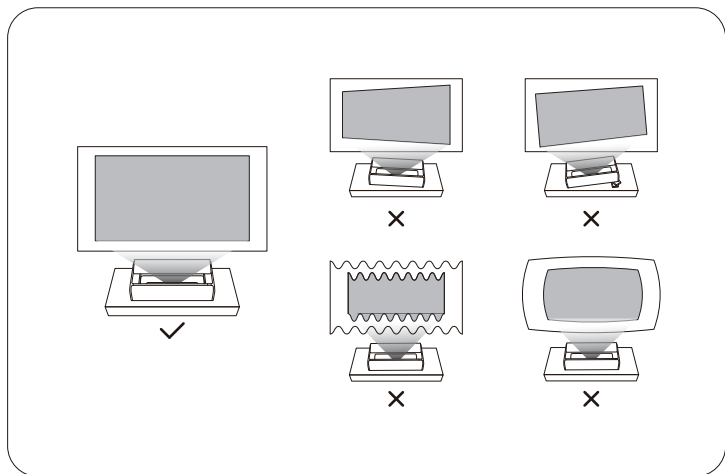
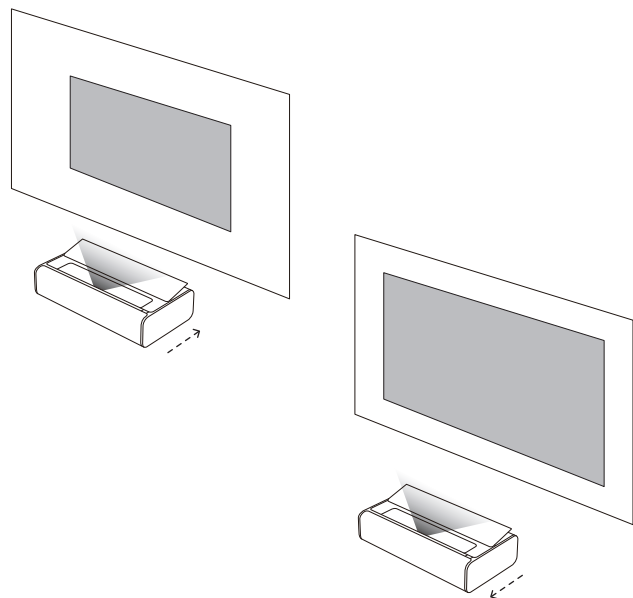

## 2 Использование пульта дистанционного управления

①

Чтобы удалить отсек для батареек при первом использовании пульта дистанционного управления, нажмите на нем кнопку сзади. Затем вставьте две батарейки типа AAA.

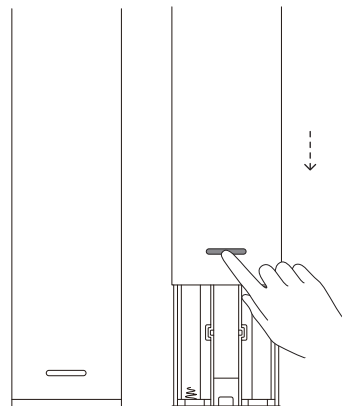

②

При вставке батареек значки «+» и «-» на батарейках должны совпадать с соответствующими значками в предназначенном для них отсеке. Поместите отсек с батарейками обратно в пульт дистанционного управления. При необходимости замены батареек в будущем следуйте процедуре, приведенной выше.

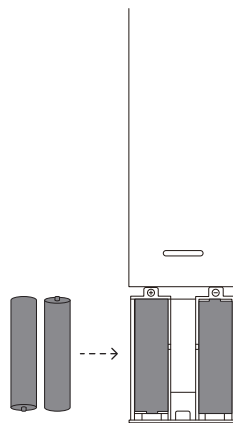



### 3 Включение устройства

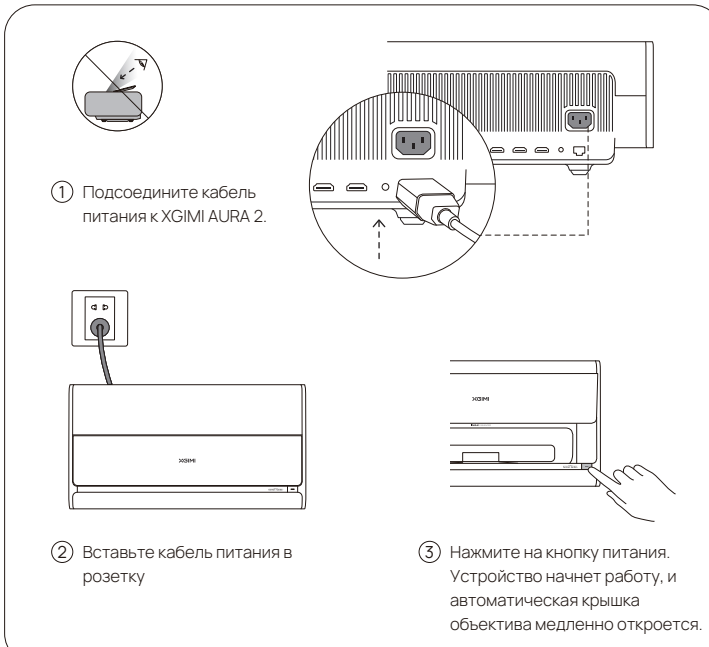



1 Подсоедините кабель питания к XGIMI AURA 2.

2 Вставьте кабель питания в розетку

3 Нажмите на кнопку питания. Устройство начнет работу, и автоматическая крышка объектива медленно откроется.





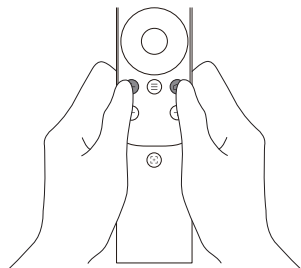

### 4 Сопряжение пульта дистанционного управления

Поместите пульт дистанционного управления на расстояние не более 10 см от устройства и одновременно нажмите кнопки  и , пока не замигает световой индикатор. Это будет означать, что пульт перешел в режим сопряжения. Звуковой сигнал сообщит, что соединение установлено.

При сбое подключения пульт выйдет из режима сопряжения через 30 секунд. После выхода повторите вышеуказанные действия.



### 5 Настройка фокусировки

Нажмите кнопку  для включения автофокусировки. Для ручной фокусировки удерживайте нажатой кнопку . Отрегулируйте фокус вручную, нажимая кнопки   или  . Завершив регулировку, нажмите любую кнопку для выхода из фокусировки.

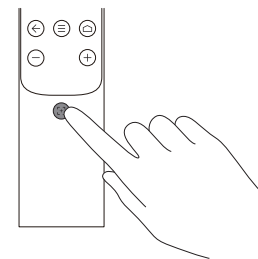

### 6 Настройка Android TV

Подключив пульт дистанционного управления, следуйте указаниям на экране, чтобы настроить Android TV.

#### 1 Быстрая настройка (Android)

Пользователи Android могут быстро настроить Android TV у себя на смартфоне, следуя указаниям на экране.

#### 2 Настройка XGIMI AURA 2 (iOS)

Пользователям iOS необходимо выполнить для настройки следующие действия.

1. Пропустите процедуру быстрой настройки.
2. Подключите XGIMI AURA 2 к своей сети.
3. Войдите с использованием своей учетной записи Google.

По завершении настройки ваше устройство XGIMI AURA 2 будет поддерживать функции Android TV.

## 7 Регулировка проецируемого изображения

### Автоматическая коррекция трапецидальных искажений

При включении этой функции устройство автоматически скорректирует изображение, сделав его прямоугольным и четким.

#### Действия для включения 1

В настройках системы выберите [Настройки проектора] → [Автоматическая коррекция трапецидальных искажений].

#### Действия для включения 2

В настройках системы выберите [Настройки проектора] → [Другие настройки коррекции изображения] → [Настройки коррекции трапецидальных искажений] → [Автоматическая коррекция трапецидальных искажений при изменении положения]. Система активирует функцию «Автоматическая коррекция трапецидальных искажений», когда обнаружит изменение положения устройства.

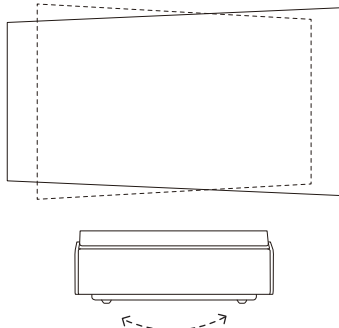

### Мастер юстировки экрана

Устройство автоматически определит экран с проецируемым изображением и выровняет края изображения по краям экрана.

#### Действия для включения

В настройках системы выберите [Настройки проектора] → [Мастер юстировки экрана], затем переместите устройство так, как будет указано на странице, и сделайте так, чтобы четыре края проецируемого изображения выходили за края экрана. Нажмите кнопку ОК, чтобы выровнять изображение на экране.

### Адаптация к шероховатостям стены

Когда стена, на которую осуществляется проецирование, не плоская, устройство может автоматически адаптировать проекцию для оптимизации качества изображения.

#### Действия для включения

В настройках системы выберите [Настройки проектора] → [Другие настройки коррекции изображения] → [Адаптация к шероховатостям стены], а затем осуществите адаптацию, выполнив следующие действия.

1. Просканируйте QR-код на странице со своего мобильного телефона, чтобы открыть страницу загрузки фотографии.
2. Сфотографируйте и загрузите проецируемое изображение.
3. Выберите вариант показа после адаптации.

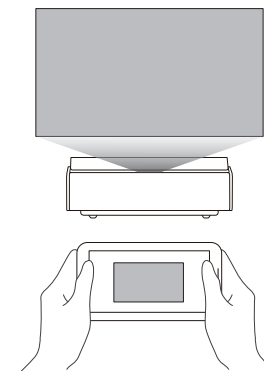

### Адаптация к цвету стены

Функция адаптации к цвету стены позволяет улучшить цвета изображения, проецируемого на цветную стену, так, словно изображение проецируется на белую.

#### Действия для включения

В настройках системы выберите [Настройки проектора] → [Другие настройки коррекции изображения] → [Адаптация к цвету стены].

\* Если адаптация к цвету стены включена, но вы изменили яркость или режим изображения устройства, то функция адаптации будет отключена.

\* Работа функции адаптации к цвету стены зависит от рабочей среды и цвета стен.

\* Для использования функции «Адаптация к цвету стены» необходимо включить ее в настройках системы. После включения эта функция позволяет калибровать изображение в зависимости от цвета стен, используя диапазон цветовых температур от 3 000 до 15 000 К. Однако эффект калибровки зависит от того, какого цвета стены. Для наилучшего результата рекомендуем использовать эту функцию в средах с неярким освещением.

# Использование XGIMI AURA 2

## 1 Функции Android TV

Подключив проектор к сети Wi-Fi, вы получите доступ к интернет-сервисам Android TV, таким как фильмы, музыка и изображения. Вы также сможете устанавливать дополнительные приложения из магазина Google Play и использовать голосовые команды Google Ассистента.

Нажмите на кнопку Google Ассистента на пульте дистанционного управления, и вы сможете осуществлять поиск фильмов и передач, получать ответы и рекомендации, управлять умными домашними устройствами и делать многое другое!

Вы можете отправлять видеоролики, музыку и фотографии непосредственно со своего смартфона или ПК для воспроизведения на проекторе.

- 1 Запустите воспроизведение видеоролика из приложения, поддерживающего Chromecast built-in™, на смартфоне или ПК, а затем нажмите значок  на экране.
- 2 Выберите XGIMI AURA 2 в качестве целевого устройства, чтобы начать проецировать контент со смартфона.

Примечание. Убедитесь, что проектор и смартфон или ПК подключены к одной сети.

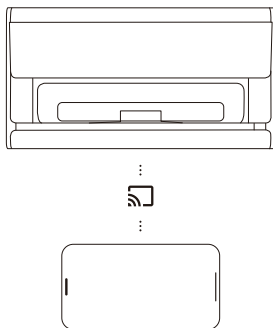

## 2 Bluetooth

### Подключение Bluetooth-динамика

- 1 Откройте [Настройки системы] и выберите [Пульты и аксессуары] → [Добавить новое устройство].
- 2 Найдите Bluetooth-динамик и создайте с ним пару. Чтобы переключиться обратно на динамик проектора, когда подключен Bluetooth-динамик, нажмите  и выберите [Вывод звука] → [Внутренний динамик].

### Воспроизведение музыки с помощью Bluetooth

Для воспроизведения композиций со смартфона откройте на нем настройки Bluetooth, найдите устройство XGIMI AURA 2 и создайте с ним пару.

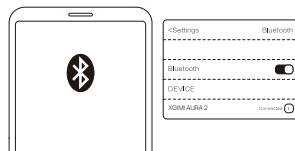

## 3 Приложения XGIMI

### XMusic Player

XMusic Player – встроенный на XGIMI AURA 2 проигрыватель музыки из локального хранилища или по Bluetooth. Приложение XMusic Player позволяет выбирать разные обои для воспроизведения, чтобы усилить впечатления от прослушивания.

Чтобы отключить проекционный экран при проигрывании музыки, нажмите на кнопку  и выберите «Отключить показ».

### Музыка Bluetooth

При Bluetooth-подключении смартфона к устройству XGIMI AURA 2 приложение XMusic Player открывается автоматически. Вы также можете выбрать  на главной странице, чтобы открыть это приложение из списка.

### Локальная музыка

Вы можете открыть внутреннее или внешнее устройство хранения с помощью встроенного в приложение проводника. Откройте звуковой файл, и он будет по умолчанию воспроизведен в приложении XMusic Player.

Примечание. Некоторые обои могут включать мерцающие цвета и палитры, способные вызвать эпилептический припадок. Если вы почувствуете головокружение, судороги или изменения зрения, переключите обои на «Классический компакт-диск» и обратитесь ко врачу.

### Проводник

Используйте приложение «Проводник» для просмотра файлов в хранилище устройства или внешнем хранилище.

- 1 На главной странице щелкните  «Приложения», чтобы открыть список приложений. Выберите «Проводник», а затем выберите хранилище устройства или внешнее устройство хранения.
- 2 Нажмите и удерживайте кнопку «Настройки» для управления файлами. При нажатии кнопки «Меню» доступны дополнительные действия.

Примечание. Требования безопасности Android TV позволяют только читать файлы с внешних устройств хранения, однако копирование и вставка файлов запрещены.

## 4 Обновление системы

Проверьте наличие последней версии и обновите систему, выбрав [Настройки] → [Параметры устройства] → [Сведения о системе] → [Обновление системы].

## 5 Настройки

Чтобы быстро изменить настройки устройства в любом интерфейсе, нажмите кнопку  на пульте дистанционного управления. Другие настройки доступны на странице [Все настройки].

К основным настройкам относятся следующие.

### Яркость

Настройка режима яркости позволяет переключаться кнопкой между значениями от 1 до 10. Если требуется еще большая яркость, установите уровень «10+», чтобы перейти в режим усиления.

### Режим изображения

При просмотре контента или фильмов через HDMI-подключение вы можете выбрать между более подходящими режимами изображения (например, кино, спорт, ТВ или игры).

Стандартный: для большинства обычных вариантов просмотра

ТВ: для просмотра телесериалов

Кино: для просмотра фильмов

Спорт: для просмотра спортивных матчей

Живой: для более красочных цветов

Особый: позволяет настраивать параметры изображения, такие как контрастность, насыщенность, четкость, шумоподавление и сглаживание движения

Яркий: для большей яркости

Игры: для игры в видеоигры с низкой задержкой

### Звуковой эффект

XGIMI AURA 2 обеспечивает профессиональное качество звука с технологиями DTS Studio Sound и Harman Kardon. Выберите разные звуковые эффекты для оптимального звучания фильмов, музыки и спортивных передач.

## 6 Экологичный режим

Устройство автоматически снижает яркость, когда не обнаруживает никого рядом. По прошествии времени экран автоматически отключается. При обнаружении кого-то рядом экран будет автоматически включен. По умолчанию время ожидания перед отключением экрана составляет 15 минут. Это значение можно изменить.

## Важные меры предосторожности

### Надлежащая эксплуатация устройства:

- Не смотрите прямо в линзу, так как сильный свет проектора может повредить глаза.
- Не препятствуйте доступу воздуха к впускным и выпускным отверстиям устройства, чтобы не повредить внутренние электронные устройства из-за ненадлежащего теплоотвода.
- Не протирайте линзу непосредственно чистящими средствами, в том числе тканью или бумагой, иначе можно повредить ее. Вместо этого очищайте поверхность линзы от пыли, используя обдувание чистым воздухом.
- Не используйте для промывки устройства химические вещества, моющие средства и какие-либо другие жидкости, так как дождевая вода, влага или минералосодержащие жидкости могут вызывать коррозию печатных плат.
- Устройство, его компоненты и аксессуары должны находиться в местах, недоступных для детей.
- Эксплуатация устройства должна осуществляться в сухой и проветриваемой среде.
- Не храните устройство в чрезмерно жарких или холодных помещениях, так как экстремальные температуры приводят к уменьшению срока службы электронных устройств. Устройство следует хранить и использовать в средах с температурой от 0 до 40 °C.
- Не помещайте устройство в какие-либо приборы для сушки (например, сушилку или микроволновую печь).
- Не подвергайте устройство механическому давлению и не устанавливайте на него барьеры сверху или сзади, чтобы не повредить устройство.
- Не следует бросать устройство, наносить по нему удары или слишком сильно его трясти, иначе можно повредить внутреннюю печатную плату.
- Не выполняйте сборку или разборку устройства самостоятельно. При возникновении проблем обращайтесь в послепродажное обслуживание или компанию XGIMI.
- Не выполняйте самостоятельный ремонт устройства. Если устройство или какой-либо компонент не работает должным образом, необходимо своевременно обратиться в послепродажное обслуживание или компанию XGIMI либо возвратить устройство для ремонта на завод-изготовитель.
- Пыль с поверхности корпуса следует удалять небольшой щеткой или мини-пылесосом.
- Убедитесь, что ничего не препятствует надлежащему открытию и закрытию автоматической крышки объектива.
- При движении автоматической крышки объектива не обхватывайте ее руками, чтобы их не прищемило.
- Если автоматическая крышка объектива не открывается или не закрывается должным образом, убедитесь в отсутствии мешающих предметов вокруг крышки и направляющего рельса. Удалите помехи и повторите попытку.
- Не следует с силой тянуть или толкать автоматическую крышку объектива, так как это может привести к ее повреждению.

### ОСТОРОЖНО

Использование батареек неверного типа создает риск пожара или взрыва.

При использовании неверных типов батареек (например, некоторых литиевых) могут нарушиться защитные механизмы устройства.

При сжигании батареек в огне или печи или при ее механическом раздавливании или разрезании может произойти взрыв.

При оставлении батареек в среде с экстремально высокой температурой может произойти взрыв или утечка горячей жидкости или газа.

При оставлении батареек в среде с экстремально низким давлением воздуха может произойти взрыв или утечка горячей жидкости или газа.

## Предупреждение FCC

Устройство соответствует положениям части 15 правил Федеральной комиссии по связи США (FCC).

При эксплуатации должны соблюдаться следующие два условия.

- 1) Устройство не должно создавать недопустимых помех.
- 2) Устройство должно принимать любые помехи, в том числе способные нарушить его работу. Пользовательское руководство или инструкция по эксплуатации должны содержать напоминание о том, что в случае умышленной или неумышленной модификации и замены радиаторов без явного одобрения уполномоченного нормативного органа пользователь может потерять право на работу с устройством. Если руководство предоставляется не в бумажном виде, например на компьютерном диске или через Интернет, то обязательная информация, указанная в этом разделе, может быть включена в руководство в иной форме при условии, что эта форма будет доступна пользователям.

Примечание. Устройство проверено на соответствие ограничениям части 15 правил FCC в отношении цифровых устройств класса В. Эти ограничения направлены на предотвращение недопустимых помех в жилых помещениях. Если инструкции по установке и эксплуатации не соблюдаются, устройство будет генерировать и излучать радиочастотную энергию и может создавать недопустимые помехи для радиосвязи. Тем не менее гарантировать полное отсутствие помех в том или ином помещении невозможно. Если устройство так или иначе создает недопустимые помехи для приема радио- или телесигнала (что можно проверить отключением и включением устройства), пользователям рекомендуется попробовать устранить помехи одним из следующих способов:

- изменить направление принимающей антенны;
- увеличить расстояние между устройством и приемником;
- подключить устройство к розетке, которая находится в электрической цепи, отдельной от той, к которой подключен приемник;
- обратиться за помощью к дистрибьютору или к опытным специалистам по радио- или телесвязи;
- убедиться, что устройство является подчиненным (ведомым) и работает в диапазоне 2,4 ГГц (2402–2480, 2412–2462 МГц) или 5 ГГц (5,180–5,240, 5,260–5,320, 5,500–5,700, 5,745–5,825 ГГц).

### ВНИМАНИЕ

Перед установкой или запуском аппарата ознакомьтесь с инструкциями по технике безопасности и работе с электрооборудованием, приведенными на нижней части корпуса. Розетка, к которой подключается аппарат, должна иметь заземляющую защиту.

Сетевая вилка, или приборный штепсель, используется как разъединительное устройство. Сетевая розетка должна быть размещена рядом с оборудованием и быть легко доступна.

## Соблюдение требований CE

1. Соблюдайте осторожность при использовании наушников: чрезмерное звуковое давление может привести к потере слуха.
2. Устройство подключается только к интерфейсу USB версии USB 2.0 (5 В постоянного тока, 0,5 А).
3. Диапазон рабочих температур устройства на стадии испытаний: 0–40 °С.
4. Блок питания и адаптер (мощность): 100–240 В переменного тока, 50/60 Гц, 3,25 А
5. Не используйте устройство на высокой громкости в течение долгого времени, чтобы не повредить слух.
6. Устройство соответствует требованиям в отношении радиочастот, когда используется на расстоянии 20 см от вашего тела.



## Заявление о соответствии

XGIMI Technology Co., Ltd. настоящим заявляет, что радиооборудование типа WM03B соответствует требованиям Директивы 2014/53/EU. Полный текст Заявления о соответствии требованиям ЕС доступен по следующему адресу в Интернете:

<https://global.xgimi.com/pages/product-support>

Устройство разрешено использовать в ряде стран – участниц ЕС.

В частности, устройство можно использовать в следующих странах-участницах.

Эксплуатация в диапазоне частот 5,15–5,35 ГГц разрешена только внутри помещений.

Требование в отношении этих частот действует только в следующих странах – участницах ЕС или их географических регионах, где существуют ограничения в отношении ввода в эксплуатацию или необходимо разрешение для использования.

В качестве разъединительного устройства используется приборный штепсель, который должен быть всегда готов к применению.

BE	EL	LT	PT
BG	ES	LU	RO
CZ	FR	HU	SI
DK	HR	MT	SK
DE	IT	NL	FI
EE	CY	AT	SE
IE	LV	PL	UK

## Предупреждение ISED

Данное устройство содержит нелицензируемые передатчики и приемники, соответствующие требованиям Стандартной спецификации радиооборудования (RSS) департамента Инноваций, науки и экономического развития (ISED) Канады. При работе устройство должно соблюдать следующие условия:

- (1) устройство не должно создавать помех;
- (2) устройство должно принимать любые помехи, в том числе способные нарушить его работу.

Устройство было проверено на соответствие общим требованиям в отношении воздействия радиочастот.

**EAC RoHS CE UK CA**

## Соответствие в отношении воздействия излучений

Пульт дистанционного управления данного устройства соответствует ограничениям Федеральной комиссии по связи США (FCC) и Министерства промышленности Канады (IC) в отношении воздействия излучений в неконтролируемой среде.

Передатчик не должен размещаться или использоваться в сочетании с каким-либо другим передатчиком или антенной.

Лазерный прожектор устройства соответствует ограничениям FCC и IC в отношении воздействия излучений в неконтролируемой среде. При установке и эксплуатации устройства следует соблюдать расстояние не менее 20 см между рассеивателем тепла и телом человека.

Примечания. Диапазон частот 5150–5250 МГц предназначен только для использования в помещениях.

Требование в отношении этих частот действует только в следующих странах – участницах ЕС или их географических регионах, где существуют ограничения в отношении ввода в эксплуатацию или необходимо разрешение для использования.

		
BE	HR	AT
BG	IT	PL
CZ	CY	PT
DK	LV	RO
DE	LT	SI
EE	LU	SK
IE	HU	FI
EL	MT	SE
ES	NL	UK
FR		

Инструкции по утилизации использованных товаров



Устройство создано из высококачественных перерабатываемых материалов и компонентов.



Этот символ на устройстве показывает, что оно защищено согласно Директиве 2012/19/EU.

## ВНИМАНИЕ

1. Чтобы избежать поражения электрическим током, не вскрывайте корпус.
2. Для любых внутренних проверок обращайтесь в авторизованный центр по обслуживанию клиентов.
3. Устройство может испускать опасное световое излучение. Не смотрите на рабочий луч. Возможно повреждение глаз.

Как и с любым источником яркого света, не следует смотреть прямо на луч (RG2 IEC 62471-5:2015)

Устройство соответствует требованиям 21 CFR 1040.10 и 1040.11, но не соответствует определению лазерных излучателей группы риска 2, приведенному в IEC 62471-5 (ред. 1.0). Дополнительные сведения см. в Уведомлении о лазерах № 57 (Laser Notice No.57) от 8 мая 2019 г.

Максимальная выходная мощность лазерного излучения: 0,39 мВт  
Длина волны: 449–461, 635–647 нм



RG2

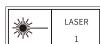

IEC 60825-1:2014

CONSUMER LASER PRODUCT  
EN 50689:2021

\* Используйте только подключаемые модули и аксессуары, которые были указаны или предоставлены изготовителем.

\* Будьте осторожны: устройство может испускать вредное световое излучение.

## Характеристики устройства беспроводной связи

- Диапазон частот передатчика Bluetooth: 2402–2480 МГц
- Мощность передатчика Bluetooth: < 10 дБм (ЭИИМ)
- Сеть Wi-Fi: IEEE 802.11 a/b/g/n/ac/ax (2,4/5 ГГц)
- Диапазон частот передатчика Wi-Fi 2,4 ГГц: 2412–2472 МГц
- Мощность передатчика Wi-Fi 2,4 ГГц: < 20 дБм (ЭИИМ)
- Диапазон частот передатчика Wi-Fi 5 ГГц: 5,15–5,35, 5,470–5,725, 5,725–5,850 ГГц
- Мощность передатчика Wi-Fi 5 ГГц: 5,15–5,25 ГГц < 23 дБм (ЭИИМ), 5,25–5,35 ГГц < 20 дБм (ЭИИМ), 5,470–5,725 ГГц < 20 дБм (ЭИИМ), 5,725–5,825 ГГц < 13,98 дБм (ЭИИМ)
- РЛС миллиметрового диапазона 24 ГГц на этом устройстве работает в диапазоне частот 24,00–24,25 ГГц и имеет максимальную мощность передачи 100 мВт (ЭИИМ).

Примечание. Эта мощность указана только для ЕС

## 使用本產品之前，請仔細閱讀產品說明書。

感謝您購買和使用 XGIMI Technology Co., Ltd. (以下簡稱「極米科技」或「極米」) 的產品。使用本產品之前應仔細閱讀「產品說明書」，以維護您的安全和利益。

因未按照產品說明書或注意事項操作本產品而造成的任何人身傷害、財產損害或其他損失，極米科技不承擔任何責任。

## 關於產品說明書(以下簡稱「說明書」)

本說明書的版權屬於極米科技；

說明書中提及的商標和名稱屬於其各自的權利擁有者；

如果說明書的內容與實際產品不符，則以實際產品為準。

Google、Android TV 和 Chromecast built-in 是 Google LLC 的商標。  
Google 助理在某些語言和國家無法使用。服務的可用性因國家和語言而異。

**HDMI**

HDMI High-Definition Multimedia interface 和 HDMI Logo 是 HDMI Licensing Administrator, Inc. 的商標或註冊商標。

**IMAX  
ENHANCED**

經 IMAX Corporation 授權製造。IMAX® 是 IMAX Corporation 在美國及/或其他國家的註冊商標。有關 DTS 專利，請參閱 <http://patents.dts.com>。經 DTS Licensing Limited 授權製造。DTS、the Symbol、DTS 和 the Symbol 一起是 DTS, Inc. 在美國及/或其他國家的註冊商標或商標。© DTS, Inc. 保留所有權利。

**dts HD**

有關 DTS 專利，請參閱 <http://patents.dts.com>。經 DTS Licensing Limited 授權製造。DTS、DTS-HD、DTS Studio Sound 和 DTS-HD 標誌是 DTS, Inc. 在美國及其他國家的註冊商標或商標。© 2020 DTS, Inc. 保留所有權利。

**Dolby  
VISION·ATMOS**

Dolby、Dolby Vision、Dolby Audio、Dolby Atmos 和雙 D 符號是 Dolby Laboratories Licensing Corporation 的註冊商標。經 Dolby Laboratories 授權製造。機密未發佈作品。版權 © 2012-2024 Dolby Laboratories。保留所有權利。

\*型號：WM03B

\*XGIMI Technology 保留產品指示的解讀權和修訂權。

## 包含物

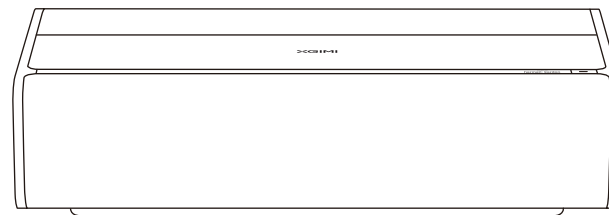

XGIMI AURA 2

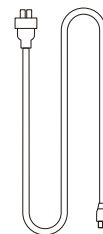

電源線



遙控器

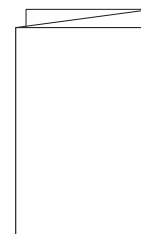

指導手冊

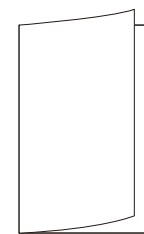

保固卡

註記：

請保留原包裝，以備日後運輸時使用。為了保護產品，請按照收到時的方式打包。

# 概述

## 前視圖與俯視圖

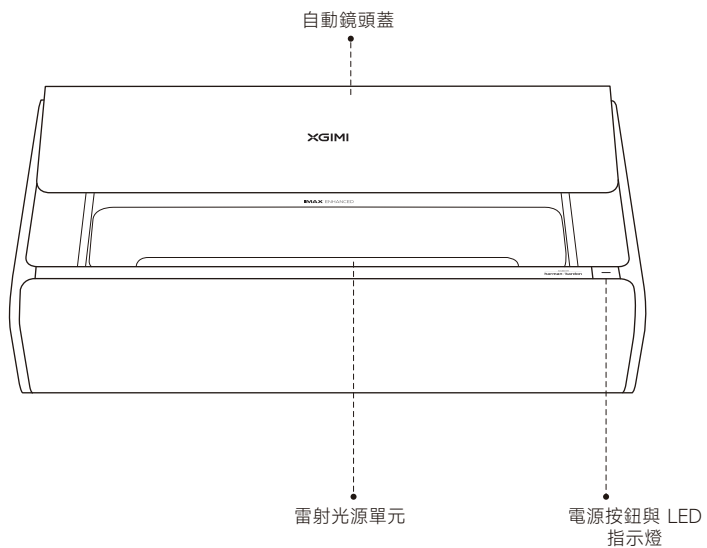

## LED 指示燈狀態說明

	LED 指示燈狀態	說明
1	恆亮	1.裝置在插入電源線之後開啟。 2.裝置開啟/關閉。 3.裝置正在重新啟動。
2	緩慢脈動，猶如呼吸	1.裝置進入節能模式。 2.裝置電源開啟，並且按下「顯示關閉」。
3	快速閃爍	自動鏡頭蓋無法妥善打開/關閉。

## 後視圖

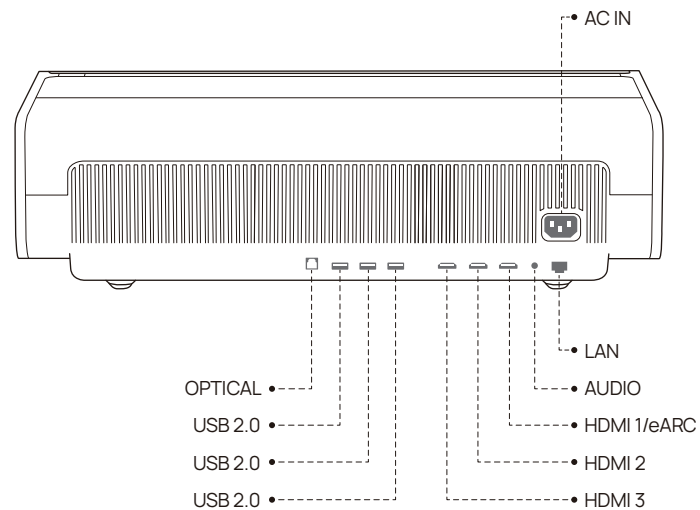



## 遙控器

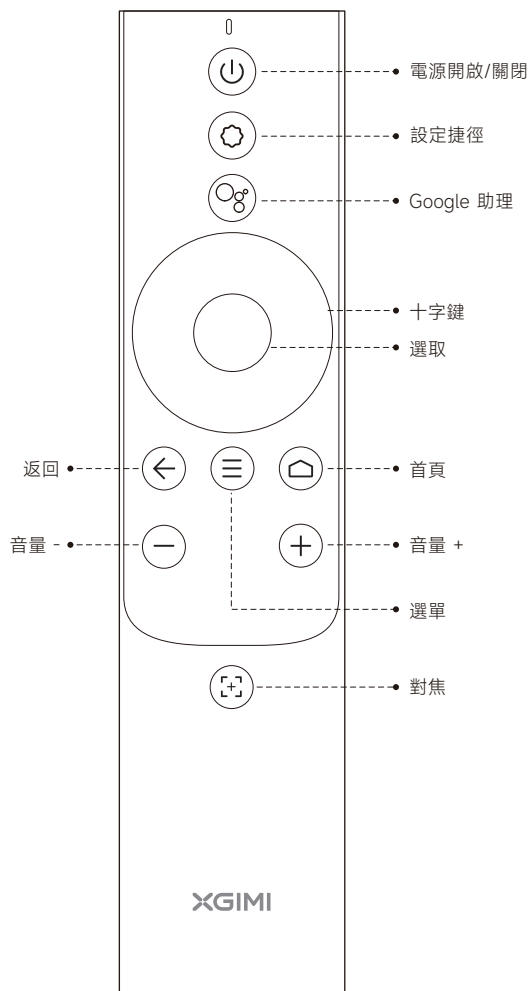

## 開始使用

### 1 置放

將投影機放置在穩定、平坦的表面上，並確保鏡頭與投影平面（顯示牆/表面）對齊。投影機的后部應與投影平面平行。

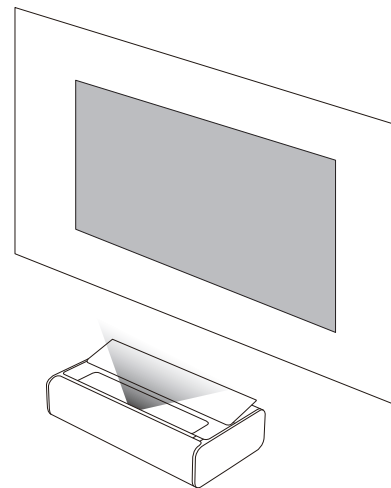

為了實現最佳投影，請確保投影平面呈現白色且平坦，或者您可以使用投影機螢幕。用於投影的牆面應該大於您所欲影像的大小。

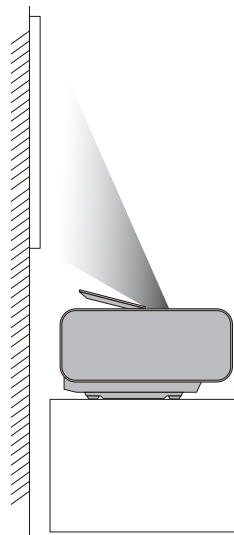

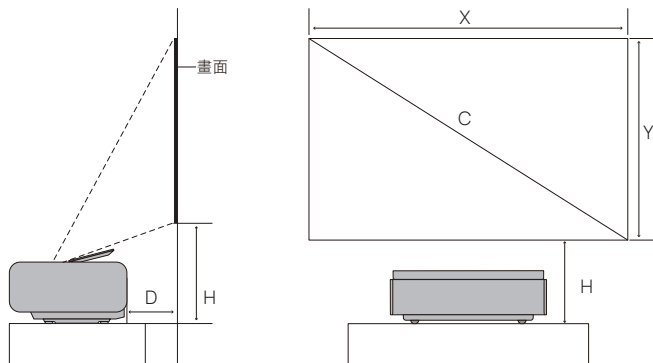

單位: cm (英吋)

取決於安裝環境，每個  
投影距離的畫面大小可  
有所不同。

C	X	Y	D	H
90°	199.3cm (78.4")	112.1cm (44.1")	13.6cm (5.35")	34.14cm (13.4")
100°	221.4cm (87.2")	124.5cm (49.0")	17.82cm (7.02")	36.84cm (14.54")
110°	243.5cm (95.9")	137.0cm (53.9")	22.02cm (8.66")	39.44cm (15.49")
120°	265.7cm (104.6")	149.4cm (58.8")	26.23cm (10.33")	42.04cm (16.55")
130°	287.8cm (113.3")	161.9cm (63.7")	30.43cm (12.00")	44.64cm (17.57")
150°	332.1cm (130.7")	186.8cm (73.5")	38.85cm (15.32")	49.84cm (19.62")

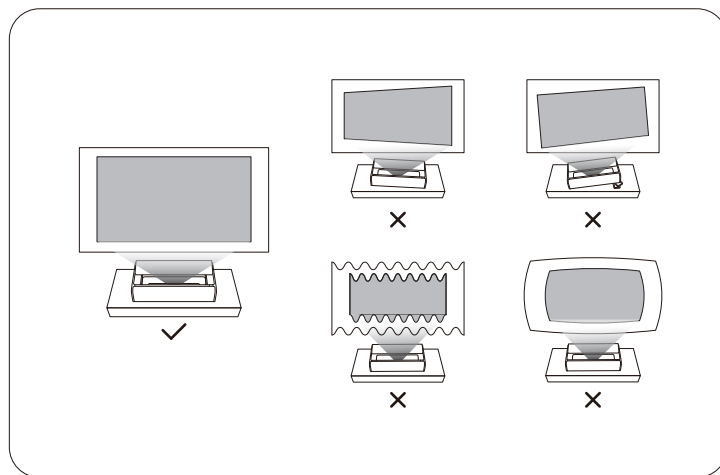
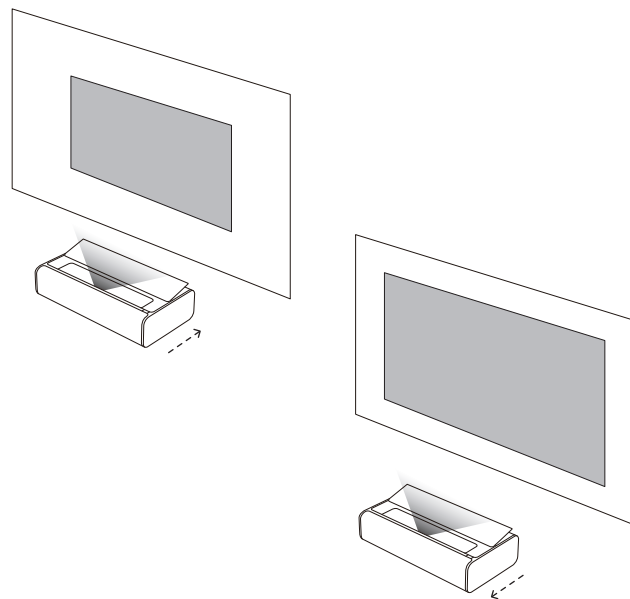

## 2 使用遙控器

①

首次使用遙控器取出電池盒時，請點擊背面的按鈕。其次，插入兩顆 AAA 電池。

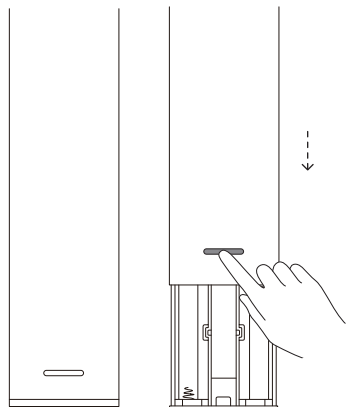

②

若要插入電池，請將電池上的 + 和 - 符號與電池盒內的 + 和 - 號誌對齊。將電池盒按回到遙控器上。如果稍後需要更換電池，請遵循以上步驟。

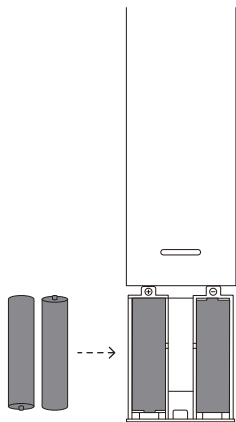

## 3 裝置通電



① 將電源線連接到 XGIMI AURA 2。

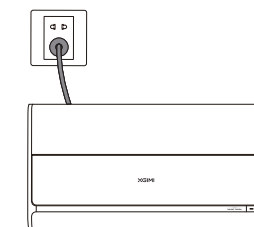
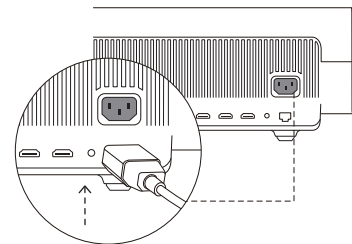

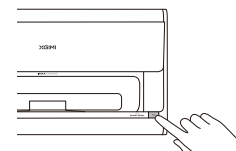

② 將電源線插入電源插座。



③ 按下電源按鈕。裝置將啟動，並且自動鏡頭蓋將緩慢打開。

## 4 配對遙控器



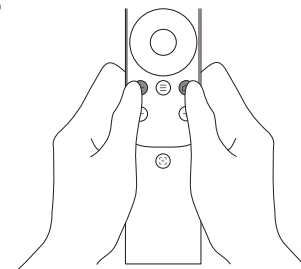

確保遙控器處於裝置 10 cm 範圍內，同時按  和  直到指示燈開始閃爍為止。這表示遙控器已進入配對模式。「叮」聲表示連線成功。

如果配對失敗，遙控器將在 30 秒後退出配對模式。

退出後重複以上步驟。



## 5 調整對焦

按下  按鈕即可觸發自動對焦。  
您可按住  按鈕進行手動對焦。藉由按下  或  按鈕來手動調整對焦。完成調整之後，可以按下任一按鈕退出對焦。

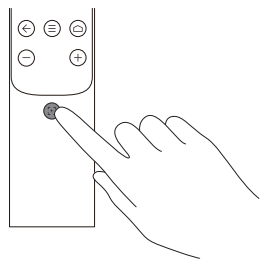

## 6 設定 Android TV

配對遙控器後，請依照螢幕上的引導完成 Android TV 設定。

### ① 快速設定 (Android)

Android 使用者可以依照螢幕上的指示，透過智慧型手機快速設定 Android TV。

### ② 設定 XGIMI AURA 2 (iOS)

對於 iOS 使用者，請按照以下指示完成設定：

1. 略過快速設定過程。
2. 將 XGIMI AURA 2 連線至您的網路。
3. 使用您的 Google 帳戶登入。

設定過程完成後，您的 XGIMI AURA 2 將由 Android TV 供電。

## 7 調整投影圖片

### 自動梯形校正

功能啟用後，裝置會自動將影像調整成方正且清晰。

#### 啟用方法 1:

在系統設定中，選取 [投影設定] → [自動梯形校正]。

#### 啟用方法 2:

在系統設定中，選取 [投影設定] → [更多影像校正設定] → [梯形校正設定] → [位移自動梯形校正]。系統在啟用後偵測到裝置移動時，會觸發「自動梯形校正」功能。

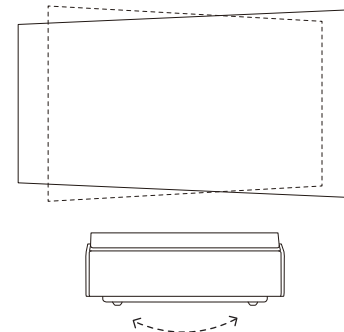

### 畫面對齊輔助

裝置將自動識別投射影像中的畫面，並調整投射影像的四邊以與畫面的邊緣對齊。

#### 啟用方法:

在系統設定中，選取 [投影設定] → [畫面對齊輔助]，依照頁面提示移動裝置，並且使投射影像四邊超出畫面邊緣。按下確定按鈕即可使影像與畫面對齊。

### 牆面平整度適應

當投影牆不平整時，裝置可以進行智慧適應，以最佳影像品質投射。

#### 啟用方法：

在系統設定中，選取 [投影設定] → [更多影像校正設定] → [牆面平整度適應]，並且依照下列步驟完成適應：

1. 使用行動電話掃描頁面上的 QR 碼，以開啟照片上傳頁面。
2. 拍攝投射影像的照片並上傳。
3. 適應後選取的顯示選項。

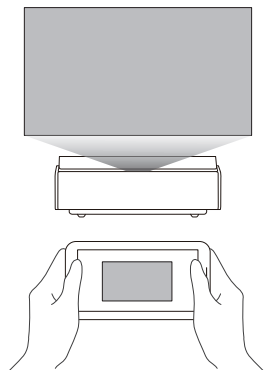

### 牆面顏色適應

牆面顏色適應功能可以改善裝置投射在彩色牆面上的影像顏色，使影像看起來像投射在白色牆面上一樣。

#### 啟用方法：

在系統設定中，選取 [投影設定] → [更多影像校正設定] → [牆面顏色適應]。

- \* 如果在牆面顏色適應功能啟用時切換裝置亮度或影像模式或使用亮度適應功能，則牆面適應功能將會停用。
- \* 牆面顏色適應功能的結果可因操作環境和牆面顏色而異。
- \* 牆面顏色適應功能需要在系統設定中啟用才能生效。啟動後，便可基於牆面顏色來校準圖片，且色溫範圍是 3000 K 至 15000 K。然而，校準效果可因牆面顏色而異。為求最佳結果，我們建議在光線昏暗的環境中使用。

## 使用 XGIMI AURA 2

### 1 Android TV 功能

將投影機連線至 Wi-Fi 網路可讓您存取 Android TV 網際網路服務，例如電影、音樂和影像。除了預先安裝的應用程式以外，您還可以安裝來自 Google Play 商店的應用程式，並使用語音命令與 Google 助理互動。

按下遙控器上的 Google 助理按鈕即可搜尋電影和節目、取得建議和答案、控制智慧家庭裝置等等！

您可以將照片、影片和音樂從智慧型手機或 PC 中直接投射到投影機。

- ① 使用支援 Chromecast built-in™ 的智慧型手機或 PC 應用程式播放影片剪輯，然後在螢幕上選取 。
- ② 選取目標裝置「XGIMI AURA 2」開始投射您的智慧型手機內容。

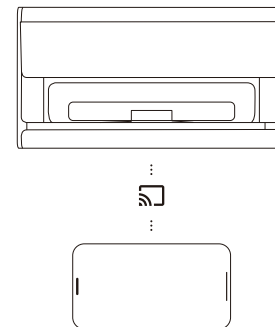

註記：

確保投影機和您的智慧型手機或 PC 連線至相同網路。

### 2 藍牙

#### 連線至藍牙揚聲器

- ① 開啟 [系統設定] 並選擇 [遠端與配件] → [加入新裝置]。
- ② 搜尋並配對藍牙揚聲器。  
若要在藍牙揚聲器連線時切換回投影機揚聲器，請按下  後選擇 [聲音輸出] → [內部揚聲器]。

#### 透過藍牙播放音樂

使用智慧型手機藍牙設定搜尋「XGIMI AURA 2」，以與裝置配對並播放歌曲。

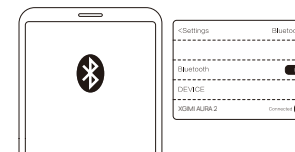

### 3 XGIMI 應用程式

#### XMusic Player

XMusic Player 是用於 XGIMI AURA 2 的內建音樂播放器，並且可播放本機音樂或經由藍牙播放音樂。在 XMusic Player 應用程式中，您可以選取不同的播放桌布，以實現身臨其境的聆聽體驗。

如果您需要在音樂播放期間關閉投影框，可按下  按鈕並選取「顯示關閉」。

#### 藍牙音樂

當您的智慧型手機藍牙連線至 XGIMI AURA 2 時，XMusic Player 應用程式將自動開啟。您也可以首頁選取  進入應用程式清單並開啟應用程式。

註記：有些桌布可能含有閃爍的光線和光譜，可能會引發癲癇發作。如果您出現頭暈、抽搐或視力變化，請將桌布切換為「典型 CD」並就醫。

#### 本機音樂

您可使用內建應用程式檔案管理器存取內部或外部儲存裝置。開啟音樂檔案，預設會在 XMusic Player 應用程式上播放。

#### 檔案管理器

使用檔案管理器應用程式檢視裝置儲存空間或外部儲存空間裡的檔案。

- 1 在首頁按一下  應用程式即可開啟應用程式清單。選取檔案管理器，然後選取裝置儲存或外部儲存裝置。
- 2 按住「設定」按鈕即可管理檔案。更多動作請按「選單」按鈕。

註記：根據 Android TV 安全性要求，您只能從外部儲存裝置讀取檔案，而不能複製和貼上這些檔案。

### 4 系統升級

選取 [設定] → [裝置喜好設定] → [關於] → [系統更新] 檢查最新版本並升級系統。

### 5 設定

您可以在任何介面按下遙控器上的  按鈕以快速調整裝置的設定。如需配置更多設定，請移至 [所有設定] 頁面。

主要設定包括：

#### 亮度

在亮度設定中，您可以按下  按鈕以在亮度模式的等級 1 至 10 之間切換。如果您需要更高的亮度，可以啟用等級 10+ 進入升高模式。

#### 影像模式

透過 HDMI 觀賞內容或影片時，您可以為不同內容（諸如電影、體育、電視和遊戲）選擇不同影像模式，以享受最佳的觀賞體驗。

標準：用於大部分日常使用情境

電視：用於觀看電視劇

電影：用於觀看電影

體育：用於觀看體育賽事

生動：用於更鮮豔的色彩

自訂：客製化影像參數，諸如對比度、飽和度、清晰度、噪音

降低和動作補償程度

高功率：用於更高亮度

遊戲：用於以低延遲玩視訊遊戲

#### 音效

XGIMI AURA 2 憑藉 DTS Studio Sound 和 Harman Kardon 為您提供專業的音質。為了享受最佳的聲音體驗，請為諸如影片、音樂、體育等不同情境選取不同音效。

### 6 節能模式

裝置未偵測到有人時，會自動降低亮度。某時間後，螢幕自動關閉。偵測到有人時，螢幕會自動重新開啟。

螢幕關閉前預設等待持續時間為 15 分鐘，並且可依個人喜好調整。

## 重要注意事項

### 正確使用裝置：

- 請勿將鏡頭對著眼睛，因為強烈的投影機光線可能會對眼睛造成傷害。
- 請勿阻塞裝置的進風口/出風口，以免裝置正常散熱失效而損壞內部電子裝置。
- 請勿用紙張、布料等清潔工具直接擦拭鏡頭，以免造成損壞。反而，請吹乾淨的空氣以清除鏡頭表面的灰塵。
- 請勿使用化學物質、清潔劑或任何液體清洗裝置，以免電路板因雨水、潮濕和含礦液體而腐蝕。
- 將裝置及其組件和配件放在兒童接觸不到的地方。
- 確保裝置在乾燥、通風的環境下使用。
- 請勿將裝置存放在過熱或過冷的地方，因為極端溫度會縮短電子裝置的使用壽命。在 0°C-40°C 的環境中放置和使用裝置。
- 請勿將裝置放入任何加熱裝備（如烘乾機和微波爐）中弄乾。
- 請勿用力擠壓裝置或在其上或背面放置障壁，以免損壞裝置。
- 請勿投擲、撞擊或劇烈震動裝置，以免損壞內部電路板。
- 請勿嘗試對裝置自行拆卸和組裝。如有任何問題，請聯絡 XGIMI 售後服務。
- 請勿自行修理任何產品。如果裝置或任何組件無法妥善運作，請及時洽詢 XGIMI 售後服務或退回工廠修理。
- 當機殼織物上積聚灰塵時，請使用小刷子或迷你型吸塵器去除。
- 自動鏡頭蓋移動期間，請確保沒有障礙物，以使得自動鏡頭蓋能夠妥善打開/關閉。
- 自動鏡頭蓋移動期間，請勿將手放在鏡頭蓋周圍，否則可能會夾傷。
- 如果自動鏡頭蓋無法妥善打開/關閉，請檢查鏡頭蓋和滑軌周圍是否有障礙物。移除障礙物並再試一次。
- 請勿用力推或拉動自動鏡頭蓋，否則會造成損壞。

### 注意

如果更換電池類型不正確，有火災或爆炸的風險；  
更換類型不正確的電池可能會破壞安全措施（例如，有些鋰電池類型會是如此）；  
將電池棄置在火中或熱烤箱中，或機械性粉碎或切割電池，會導致爆炸；  
將電池置於極高溫度的周圍環境中，可能導致爆炸或易燃液體或氣體洩漏；  
電池承受極低氣壓可能導致爆炸或易燃液體或氣體洩漏。

## FCC 警告

### 裝置符合 FCC 規則第 15 部分的條款。 操作符合以下 2 個條件：

- (1) 裝置不會造成有害干擾，以及
- (2) 裝置必須接受收到的任何干擾，包括可能導致意外操作的干擾。使用手冊或操作指示應提醒使用者，未經責任合規明確核准而對散熱器進行有意或無意改裝和更換，可能會導致使用者無法操作裝置。如果手冊以紙本之外的形式提供，例如透過網際網路以電腦磁碟形式提供，則章節所需資訊可在使用者對形式資訊有存取權的前提下，以替代形式包含在手冊中。

註記：

裝置經過測試，符合 FCC 規則第 15 部分對 B 級數位裝置的限制。這些限制旨在有效防止住宅安裝中的有害干擾。如果安裝和使用未依照指示，裝置將產生並輻射射頻能量，而且可能對無線電通訊造成有害干擾。然而，不保證特定安裝中不會發生干擾。如果裝置確實對無線電或電視接收造成有害干擾（透過停止和啟動裝置來確定），則建議使用者嘗試透過以下一項或多項措施來修正干擾：

- 重新定位接收天線的方向。
- 增加裝置與接收器之間的距離。
- 將裝置連接至與接收器所連接者不同的電路上的插座。
- 請洽詢經銷商或有經驗的無線電/電視技術人員尋求協助
- 本裝置可當作從屬裝置，且操作範圍包括 2.4 GHz (2402-2480 MHz, 2412-2462 MHz) 頻段或 5 GHz (5.180 GHz-5.240 GHz, 5.260 GHz-5.320 GHz, 5.500 GHz-5.700 GHz, 5.745 GHz-5.825 GHz) 頻段。

### 警告

在安裝或操作設備之前，請參閱外部底殼上的資訊以取得電氣和安全資訊。  
設備應該連接至有保護接地連接的電源插座。  
電源插頭或設備耦合器是斷開裝置。插座應安裝在裝備附近，並且應易於插拔。

## CE 維護

1. 耳機請小心使用，耳機和頭戴式耳機聲壓過高可能會導致聽力損失。
2. 產品應僅連接至 USB 2.0 版的 USB 介面 (5 VDC, 0.5 A)。
3. EUT 操作溫度範圍：0°C 至 40°C。
4. 電源供應和 ADP (額定)：AC 100 V 至 240 V, 50/60 Hz 3.25 A
5. 為防止可能的聽力受損，請勿長時間以高音量聆聽。
6. 當裝置在距離身體 20 cm 處使用時，裝置符合 RF 規範。



## 符合性聲明

XGIMI Technology Co., Ltd. 特此聲明，無線電裝備型 WM03B 符合 2014/53/EU 指令。EU 符合性聲明的全文可在以下網址取得：  
<https://global.xgimi.com/pages/product-support>  
本產品允許在一些 EU 成員國使用。

例如，裝置可在以下成員國使用：

5.15-5.35 GHz 頻段操作僅限室內使用。

此頻率適用於以下成員國或成員國境內存在投入服務限制或使用授權要求的地理區域。

電器耦合器用作為斷開裝置，並且斷開裝置應維持易於操作。

BE	EL	LT	PT
BG	ES	LU	RO
CZ	FR	HU	SI
DK	HR	MT	SK
DE	IT	NL	FI
EE	CY	AT	SE
IE	LV	PL	UK

## ISED 警告

本裝置包含符合加拿大創新、科學暨經濟發展部 (ISED) 免執照 RSS 的免執照傳送器/接收器。操作須滿足以下兩個條件：

- (1) 本裝置可不造成干擾，以及
- (2) 本裝置必須接受任何干擾，包括可能導致裝置意外運作的干擾。

裝置經過評估，符合一般 RF 曝露要求。

**EAC RoHS CE UK**

## 輻射曝露聲明

對於遙控器，本裝置符合針對不受控環境規定的 FCC 和 IC 輻射曝露限制。

傳送器不得與任何其他天線或傳送器一起放置或操作。

對於雷射投影機，本裝置符合針對不受控環境規定的 FCC 和 IC 輻射曝露限制。安裝與操作裝置時，散熱器與機體的距離應該至少為 20 cm。

註記：5150-5250 MHz 頻率範圍僅限室內使用。

此頻率適用於以下成員國或成員國境內存在投入服務限制或使用授權要求的地理區域。

BE	HR	AT
BG	IT	PL
CZ	CY	PT
DK	LV	RO
DE	LT	SI
EE	LU	SK
IE	HU	FI
EL	MT	SE
ES	NL	UK
FR		

已用產品棄置指示：



產品採用可回收的高品質材質和組件設計並製造。



產品上的此符號表示產品受 2012/19/EU 指令保護。



## 警告

1. 請勿打開，以避免觸電風險。
2. 所有內部檢查，請聯絡授權客戶服務中心。
3. 本產品可能發出危險的光學輻射。請勿凝視操作光束。可能對眼睛有害。

正如任何明亮光源，請勿凝視直射光束，RG2 IEC 62471-5:2015

符合 21 CFR 1040.10 和 1040.11，但符合 IEC 62471-5:Ed.1.0 中定義的風險群組 2 LIP 除外。

如需更多資訊，請參閱 2019 年 5 月 8 日發布的第 57 號雷射公告。

雷射輻射最大輸出：0.39 mw

波長：449-461 nm、635-647 nm



RG2



IEC 60825-1:2014

CONSUMER LASER PRODUCT  
EN 50689:2021

- \* 僅使用製造商指定或提供的附件/配件。
- \* 請注意本產品可能會發出有害的光輻射。



## 無線規格

- 藍牙傳送器頻率範圍：2402 MHz -2480 MHz
- 藍牙傳送器功率：< 10 dBm (EIRP)
- Wi-Fi 網路：IEEE 802.11 a/b/g/n/ac/ax (2.4 GHz/5 GHz)
- 2.4G Wi-Fi 傳送器頻率範圍：2412 - 2472 MHz
- 2.4G Wi-Fi 傳送器功率：< 20 dBm (EIRP)
- 5G Wi-Fi 傳送器頻率範圍：5.15-5.35 GHz、5.470-5.725 GHz、5.725-5.850 GHz
- 5G Wi-Fi 傳送器功率5.15-5.25 GHz < 23 dBm (EIRP)、5.25-5.35 GHz < 20 dBm (EIRP)、5.470-5.725 GHz < 20 dBm (EIRP)、5.725-5.825 GHz < 13.98 dBm (EIRP)
- 本產品 24G 毫米波雷達操作頻率範圍是 24.00 GHz-24.25 GHz，並且最大傳送功率是 100 mW (EIRP)。

註記：此功率僅適用於 EU

يُرجى قراءة تعليمات المنتج بعناية قبل استخدامه.

شكراً لك على شراء منتجات شركة XGIMI Technology Co., Ltd. واستخدامها (يُشار إليها فيما يلي باسم "XGIMI Technology" أو "XGIMI"). يجب عليك قراءة تعليمات المنتج بعناية قبل استخدامه حرصاً على سلامتك ومصالحك.

إن تتحمل شركة XGIMI Technology مسؤولية حدوث أي إصابة شخصية أو تلف بالممتلكات أو أي خسارة أخرى ناتجة عن عدم تشغيل هذا المنتج وفقاً لتعليمات المنتج أو الاحتياطات.

نُبذة عن تعليمات المنتج (يُشار إليها فيما يلي باسم "التعليمات")

تمتلك شركة XGIMI Technology حقوق النشر الخاصة بالتعليمات؛ العلامات التجارية والأسماء المُشار إليها في التعليمات تخص أصحاب الحقوق المعنيين؛ في حال وجود تعارض بين محتوى التعليمات والمنتج الفعلي، تكون الأولوية للمنتج الفعلي.

إن Google وAndroid TV وChromecast المدمج هي علامات تجارية مسجلة لشركة Google LLC.

لا يتوفر مساعد Google في بعض اللغات والبلدان. يختلف مدى توفر الخدمات باختلاف البلد واللغة.

تعد واجهة الوسائط المتعددة عالية النقة "HDMI" وشعار "HDMI" علامتين تجاريتين أو علامتين تجاريتين مسجلتين لشركة HDMI Licensing Administrator, Inc.

**HDMI**

تم تصنيهه بموجب ترخيص من شركة IMAX. IMAX هي علامة تجارية مسجلة لشركة IMAX في الولايات المتحدة وأو بلدان أخرى. للاطلاع على براءات اختراع DTS، انظر الموقع <http://patents.dts.com>. تم تصنيهه بموجب ترخيص من DTS Licensing Limited. تعد DTS والرمز DTS والرمز مفاً علامات تجارية مسجلة أو علامات تجارية مملوكة لشركة DTS, Inc. في الولايات المتحدة وأو بلدان أخرى. حقوق النشر © لصالح شركة DTS, Inc. كل الحقوق محفوظة.

**IMAX**  
ENHANCED

للاطلاع على براءات اختراع DTS، انظر الموقع <http://patents.dts.com>. تم تصنيهه بموجب ترخيص من DTS Licensing Limited. إن DTS وDTS Studio Sound وشعار DTS-HD هي علامات تجارية مسجلة أو علامات تجارية مملوكة لشركة DTS, Inc. في الولايات المتحدة وبلدان أخرى. حقوق النشر © لعام 2020 لصالح شركة DTS, Inc. كل الحقوق محفوظة.

**dts** HD

تعد Dolby Vision وDolby Audio وDolby Atmos ورمز حرف D المزوج علامات تجارية مسجلة لشركة Dolby Laboratories Licensing Corporation. تم تصنيهه بموجب ترخيص من Dolby Laboratories. أعمال سرية غير منشورة، حقوق النشر © لعام 2012-2024 لشركة Dolby Laboratories. كل الحقوق محفوظة.

**Dolby**  
VISION-ATMOS

\* الطراز: WM03B

\* تحتفظ XGIMI Technology بالحق في تفسير تعليمات المنتج وتعديلها.

## نظرة عامة

### منظر أمامي وعلوي

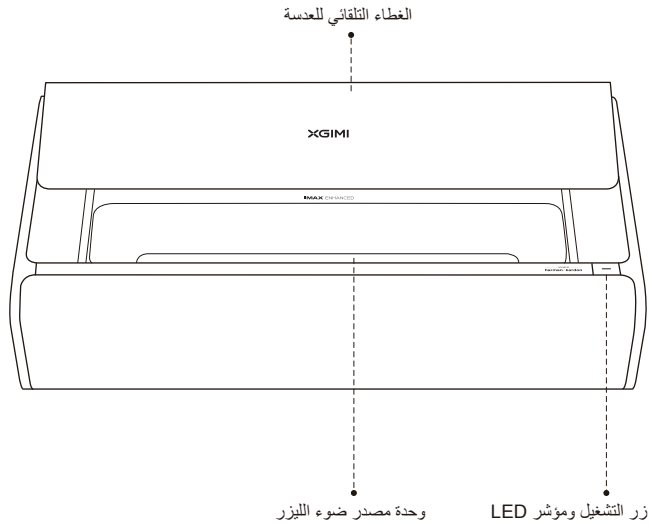

### وصف حالة مؤشر LED

الوصف	حالة مؤشر LED	
1. يتم تشغيل الجهاز بعد توصيل سلك الطاقة في مأخذ التيار. 2. يتم تشغيل/يتوقف تشغيل الجهاز. 3. الجهاز يقوم بعملية إعادة التشغيل.	ثابت	1
1. الجهاز يدخل في وضع "توفير الطاقة". 2. يتم تشغيل الجهاز ويتم الضغط على "إيقاف تشغيل شاشة العرض".	نابيض ببطء، كما لو كانت عملية تنفس	2
لا يمكن فتح/إغلاق الغطاء التلقائي للعدسة بشكل صحيح.	وميض سريع	3

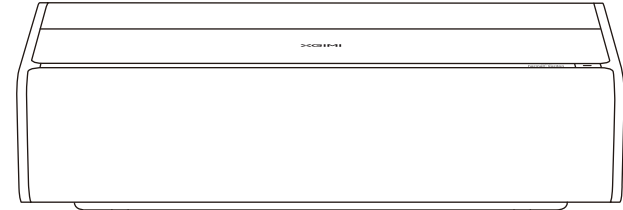

XGIMI AURA 2

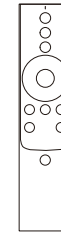

جهاز التحكم عن بُعد

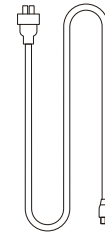

سلك الطاقة

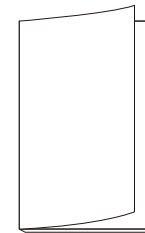

بطاقة الضمان

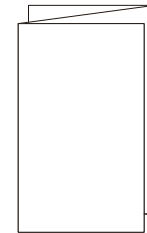

دليل التعليمات

ملحوظة:

يُرجى الاحتفاظ بالعبوة الأصلية في حال الحاجة إلى النقل في المستقبل.  
لحماية المنتج، يُرجى تغليفه بالطريقة التي تم استلامه بها.

## جهاز التحكم عن بُعد

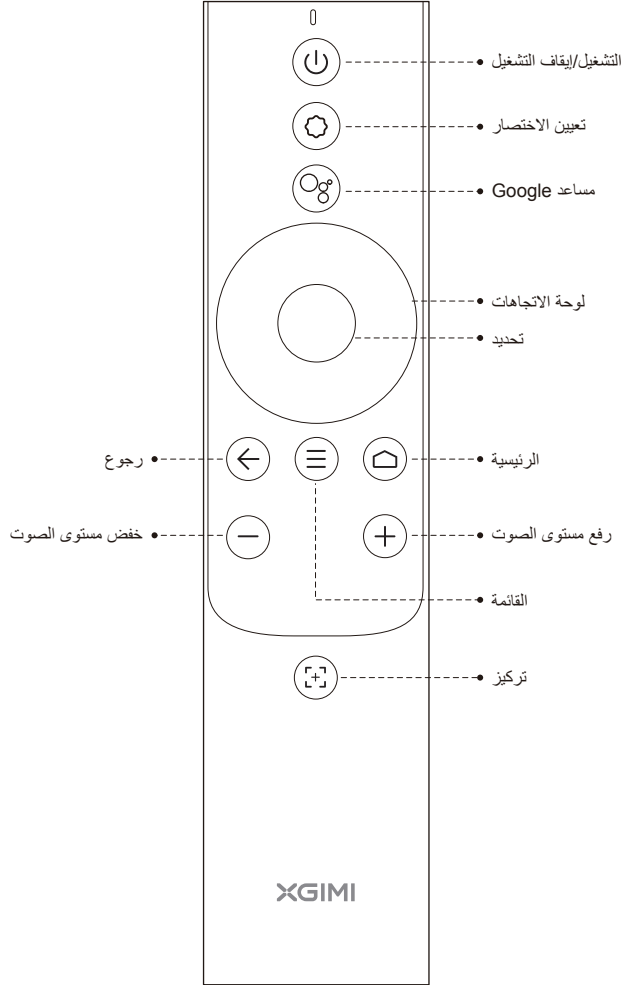

## منظر خلفي

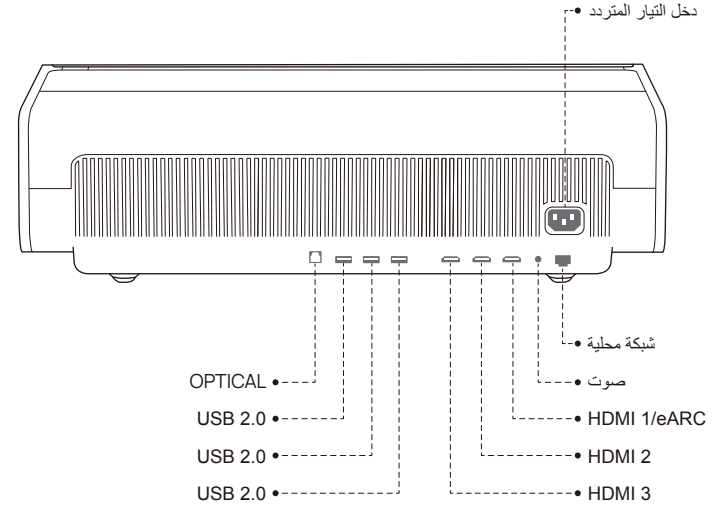

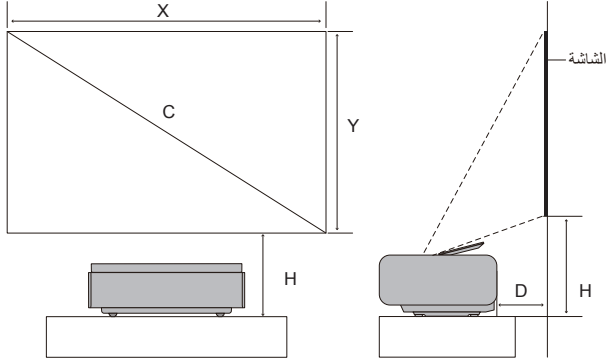

الوحدة سم (بوصة)

H	D	Y	X	C
سم 34.14 (بوصات 13.4)	سم 13.6 (بوصات 5.35)	سم 112.1 (بوصات 44.1)	سم 199.3 (بوصات 78.4)	90 بوصة
سم 36.84 (بوصات 14.54)	سم 17.82 (بوصات 7.02)	سم 124.5 (بوصات 49.0)	سم 221.4 (بوصات 87.2)	100 بوصة
سم 39.44 (بوصات 15.49)	سم 22.02 (بوصات 8.66)	سم 137.0 (بوصات 53.9)	سم 243.5 (بوصات 95.9)	110 بوصة
سم 42.04 (بوصات 16.55)	سم 26.23 (بوصات 10.33)	سم 149.4 (بوصات 58.8)	سم 265.7 (بوصات 104.6)	120 بوصة
سم 44.64 (بوصات 17.57)	سم 30.43 (بوصات 12.00)	سم 161.9 (بوصات 63.7)	سم 287.8 (بوصات 113.3)	130 بوصة
سم 49.84 (بوصات 19.62)	سم 38.85 (بوصات 15.32)	سم 186.8 (بوصات 73.5)	سم 332.1 (بوصات 130.7)	150 بوصة

قد تختلف أحجام الشاشة لكل  
مسافة عرض باختلاف بيئة  
التركيب.

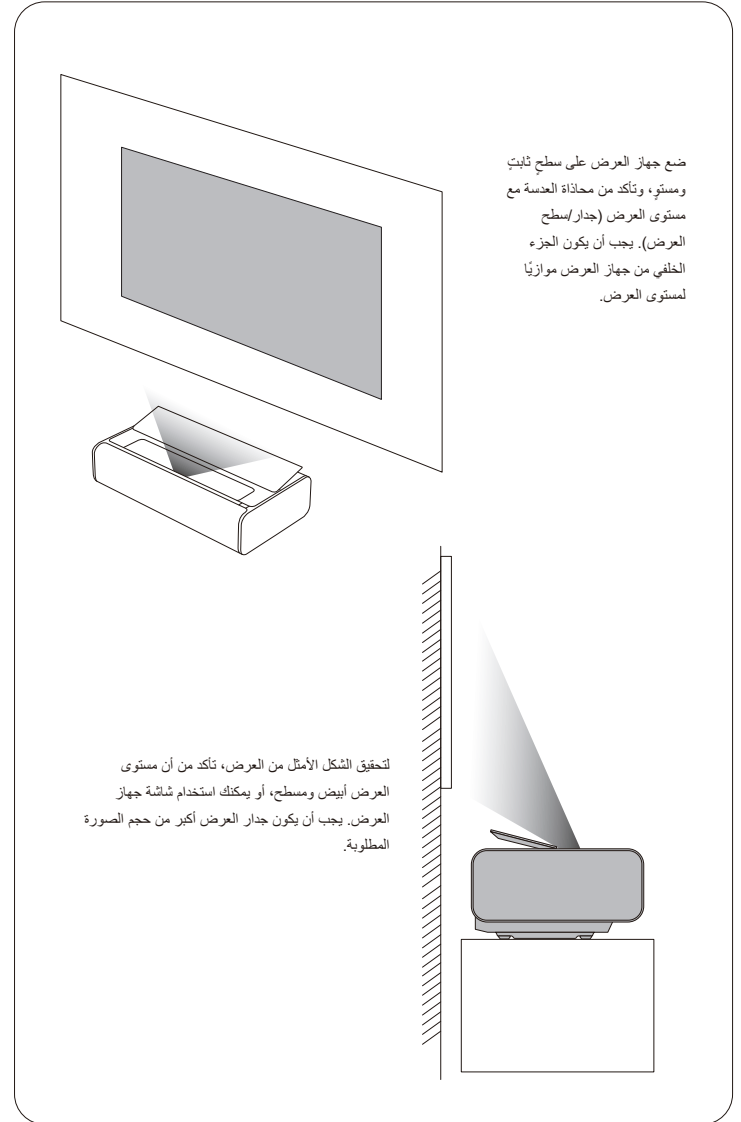

ضع جهاز العرض على سطح ثابت  
ومستوٍ، وتأكد من محاذاة العدسة مع  
مستوى العرض (جدار/سطح  
العرض). يجب أن يكون الجزء  
الخلفي من جهاز العرض موازيًا  
لمستوى العرض.

لتحقيق الشكل الأمثل من العرض، تأكد من أن مستوى  
العرض أبيض ومسطح، أو يمكنك استخدام شاشة جهاز  
العرض. يجب أن يكون جدار العرض أكبر من حجم الصورة  
المطلوبة.

## 2 استخدام جهاز التحكم عن بُعد

①

لإخراج حجرة البطارية لأول مرة باستخدام جهاز التحكم عن بُعد، اضغط على الزر الموجود في الخلف. بعد ذلك، أدخل بطاريتين بحجم AAA.

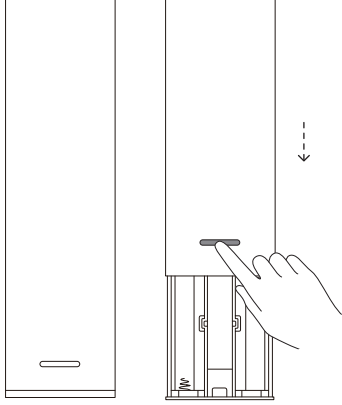

②

لإدخال البطاريات، قم بمحاذاة الرمزين + و- على البطاريات مع الإشارتين + و- داخل حجرة البطارية. اضغط على حجرة البطارية مرة أخرى على جهاز التحكم عن بُعد. إذا احتجت إلى استبدال البطاريات في وقت لاحق، فاتبع الخطوات أعلاه.

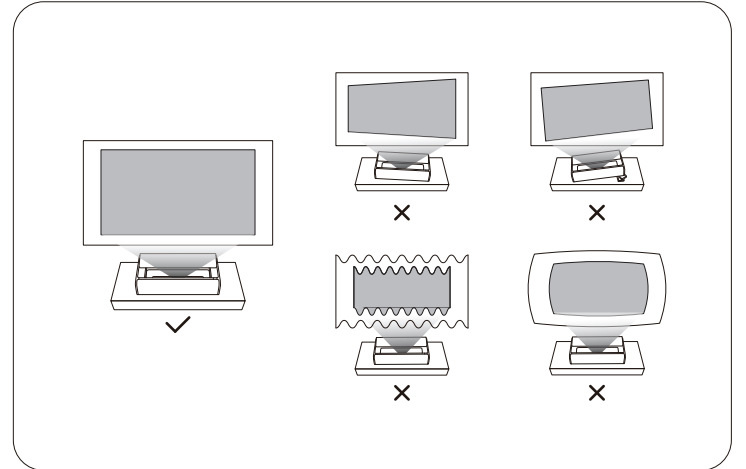
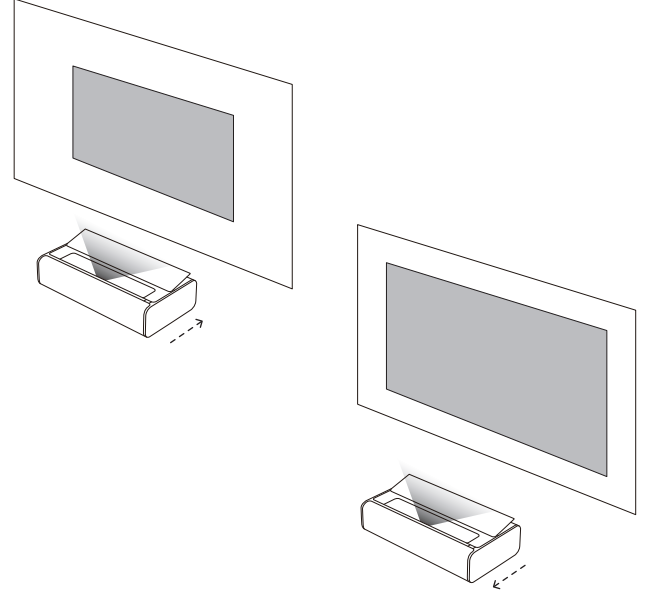
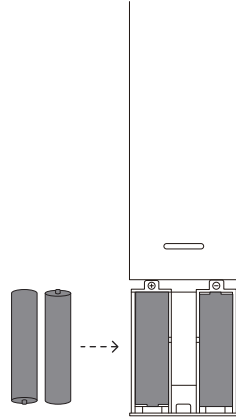

### 3 تشغيل الجهاز

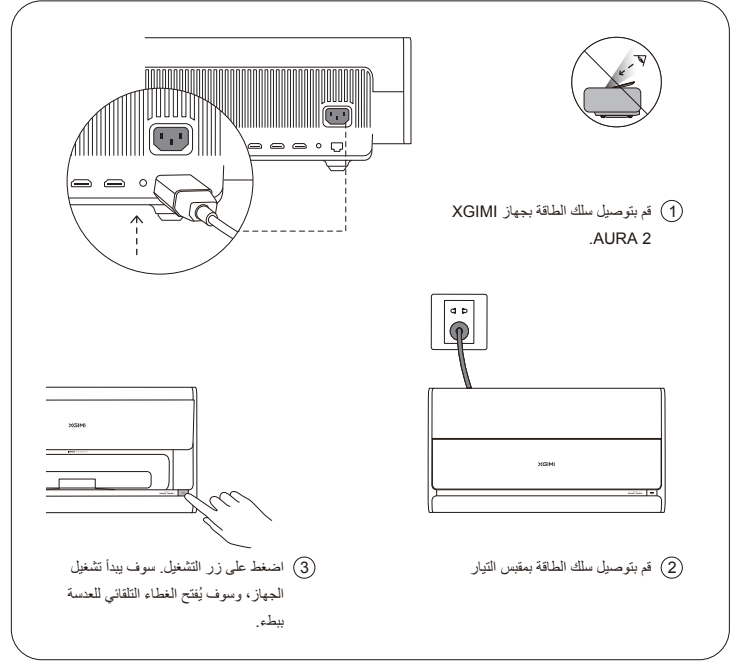

### 4 إقران جهاز التحكم عن بُعد

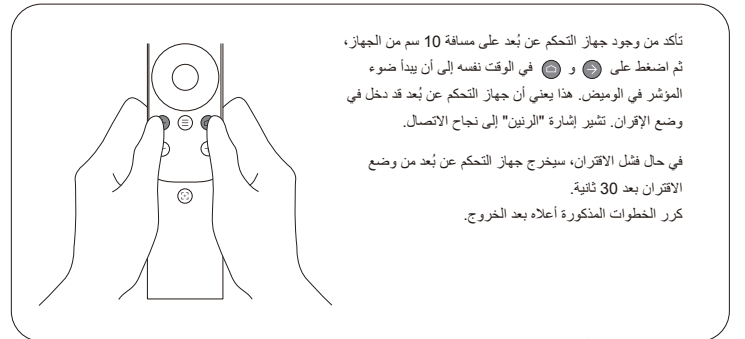

### 5 ضبط التركيز

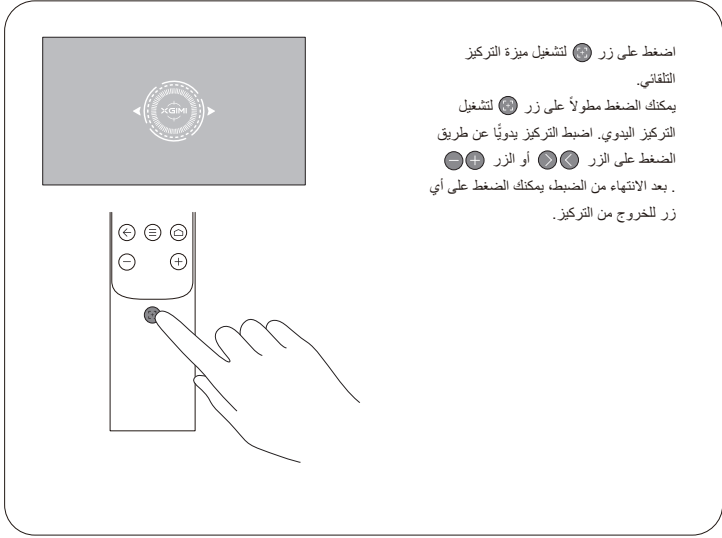

### 6 إعداد Android TV



## تصحيح الانحراف التلقائي

بعد تفعيل الميزة، سيقيم الجهاز تلقائيًا بضبط الصورة لتكون مربعة وواضحة.

## طريقة التمكين 1:

في إعدادات النظام، حدد [إعدادات العرض] ←  
[تصحيح الانحراف التلقائي].

## طريقة التمكين 2:

في إعدادات النظام، حدد [إعدادات العرض] ←  
[المزيد من إعدادات عرض الصور] ←  
[إعدادات تصحيح الانحراف] ← [تصحيح  
الانحراف التلقائي للإزاحة]. عندما يكتشف النظام  
حركة الجهاز بعد التمكين، سيقيم بتشغيل ميزة  
"تصحيح الانحراف التلقائي".

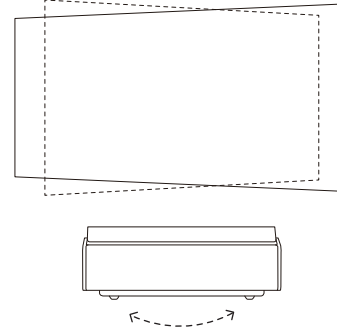

## مساعد محاذاة الشاشة

سيقيم الجهاز تلقائيًا بالتعرف على الشاشة داخل الصورة المعروضة بجهاز العرض وضبط الجوانب الأربعة للصورة المذكورة لتتخذى مع حواف الشاشة.

## طريقة التمكين:

في إعدادات النظام، حدد [إعدادات العرض] ← [مساعد محاذاة الشاشة]، وحرك الجهاز حسب رسالة التوجيه الظاهرة في الصفحة، واجعل الجوانب الأربعة للصورة المعروضة بجهاز العرض تتجاوز حواف الشاشة. اضغط على زر "موافق" لمحاذاة الصورة مع الفيديو.

## التكيف مع تسطح الجدار

عندما لا يكون جدار العرض مسطحًا، يمكن للجهاز إجراء عملية تكيف ذكية ليكون العرض بجودة صورة مثالية.

## طريقة التمكين:

في إعدادات النظام، حدد [إعدادات العرض] ← [المزيد من إعدادات عرض الصور] ← [التكيف مع تسطح الجدار] واتبع الخطوات التالية لإكمال التكيف:

1. استخدم هاتفك المحمول لمسح رمز الاستجابة السريعة (QR) الموجود على الصفحة لفتح صفحة تحميل الصورة.
2. التقط صورة للصورة المعروضة وقم بحميلها.
3. حدد خيار شاشة العرض بعد تنفيذ إجراء التكيف.

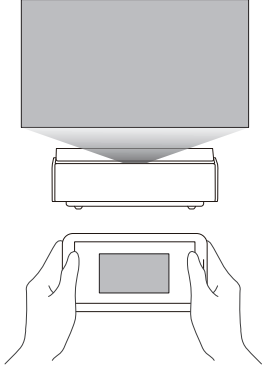

## التكيف مع لون الجدار

يمكن لميزة التكيف مع لون الجدار تحسين لون الصورة التي يعرضها الجهاز على أي جدار ملون بحيث تظهر الصورة كما لو كانت معروضة على جدار أبيض.

## طريقة التمكين:

في إعدادات النظام، حدد [إعدادات العرض] ← [المزيد من إعدادات عرض الصور] ← [التكيف مع لون الجدار].  
\*إذا قمت بتبديل سطوع الجهاز أو وضع الصورة أو استخدمت ميزة موازنة السطوع عند تمكين ميزة التكيف مع لون الجدار، فسوف يتم تعطيل ميزة "التكيف مع لون الجدار".

\*قد تختلف نتائج ميزة التكيف مع لون الجدار باختلاف بيئة التشغيل ولون الجدار.

\*يجب تمكين ميزة محاكاة لون الحائط في إعدادات النظام للحصول على النتيجة المرجوة. بمجرد تفعيلها، يمكن معايرة الصورة بناءً على ألوان الحائط مع درجة حرارة لون تتراوح بين 3000 كلفن 15000 كلفن. ومع ذلك، قد يختلف تأثير المعايرة حسب لون الحائط للحصول على نتيجة مثالية، نوصي باستخدامه في البيئات ذات الإضاءة الخافتة.

يسمح لك توصيل جهاز العرض بشبكة WiFi بالوصول إلى خدمات Android TV عبر الإنترنت، مثل الأفلام والموسيقى والصور. يمكنك أيضاً تثبيت التطبيقات من Google Play واستخدام الأوامر الصوتية للتفاعل مع مساعد Google، بالإضافة إلى التطبيقات المثبتة مسبقاً.

اضغط على زر مساعد Google الموجود بجهاز التحكم عن بُعد لديك للبحث عن الأفلام والبرامج التلفزيونية والحصول على توصيات وإجابات والتحكم في الأجهزة المنزلية الذكية والمزيد!

يمكنك عرض الصور ومقاطع الفيديو والموسيقى من هاتفك الذكي أو الكمبيوتر الشخصي لديك على جهاز العرض مباشرةً.

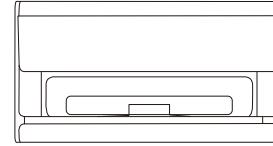

1 قم بتشغيل مقطع فيديو باستخدام تطبيق هاتف ذكي أو كمبيوتر شخصي بدعم Chromecast built-in™ ، ثم حدد على الشاشة.

2 حدد الجهاز المستهدف، "XGIMI AURA 2"، لبدء عرض محتوى هاتفك الذكي.

ملحوظة: تأكد من توصيل جهاز العرض وهاتفك الذكي أو جهاز الكمبيوتر لديك بالشبكة نفسها.

الاتصال بمكبر صوت يدعم تقنية Bluetooth

1 افتح [إعدادات النظام] واختر [أجهزة التحكم عن بُعد والملحقات] ← [إضافة جهاز جديد].

2 ابحث عن مكبر صوت يدعم تقنية Bluetooth وقم بالقرانه.

للرجوع مرة أخرى إلى مكبر صوت جهاز العرض في أثناء توصيل مكبر الصوت الذي يدعم تقنية Bluetooth،

اضغط على ③ ثم اختر [مخرج الصوت] ← [مكبر الصوت الداخلي].

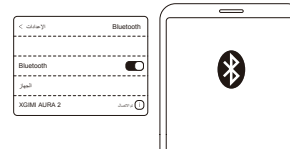

تشغيل الموسيقى عبر تقنية Bluetooth

استخدم إعدادات تقنية Bluetooth في الهاتف الذكي للبحث عن "XGIMI AURA 2" للاتقارن مع الجهاز وتشغيل الأغنيات.

تطبيق XMusic Player

تطبيق XMusic Player هو مشغل موسيقي مدمج لـ XGIMI AURA 2 ويمكنه تشغيل الموسيقى المخزنة على الجهاز أو الموسيقى عبر تقنية Bluetooth. في تطبيق XMusic Player، يمكنك تحديد خلفيات تشغيل مختلفة لتحقيق تجربة استماع تتماشى معها بكل حواسك.

وإذا احتجت إلى إيقاف تشغيل إطار العرض في أثناء تشغيل الموسيقى، يمكنك الضغط على زر ④ وتحديد "إيقاف تشغيل شاشة العرض".

موسيقى Bluetooth

عندما يكون هاتفك الذكي متصلاً بـ XGIMI AURA 2

عبر تقنية Bluetooth، سيتم فتح تطبيق

XMusic Player تلقائياً. يمكنك أيضاً تحديد

من الصفحة الرئيسية للانتقال إلى قائمة التطبيقات وفتح التطبيق.

الموسيقى المخزنة على الجهاز

يمكنك الوصول إلى جهاز تخزين داخلي أو خارجي

باستخدام التطبيق المدمج File Manager. افتح ملف

موسيقى، وسيتم تشغيله على تطبيق XMusic Player

بشكل افتراضي.

تطبيق File Manager

استخدم تطبيق File Manager لعرض الملفات الموجودة على وحدة تخزين الجهاز أو وحدة التخزين الخارجية.

1 في الصفحة الرئيسية، انقر فوق ④ التطبيقات لفتح قائمة التطبيقات. حدد تطبيق File Manager، ثم حدد وحدة تخزين الجهاز أو جهاز التخزين الخارجي.

2 اضغط مطولاً على زر "الإعدادات" لإدارة الملفات. اضغط على زر "القائمة" لمزيد من الإجراءات.

ملحوظة: وفقاً لمتطلبات أمان Android TV، تُمكنك فقط قراءة الملفات من أجهزة التخزين الخارجية، ولكن لا يمكنك نسخ هذه الملفات ولصقها.

تحقق من وجود أحدث إصدار من النظام وبادر إلى الترقية إليه عبر تحديد [الإعدادات] ← [معلومات الجهاز] ← [حول] ← [تحديث النظام].



## احتياطات مهمة

### الاستخدام الصحيح للجهاز:

- لا توجه العدسة إلى العينين لأن الضوء القوي لجهاز العرض قد يتسبب في وقوع إصابة في العينين.
- لا تلمس مخرج الهواء في الجهاز لتجنب إصابة الأجهزة الإلكترونية الداخلية بإضرار بسبب تعطل تشتيت الحرارة العادية في الجهاز.
- لا تسمح العدسة بأدوات تنظيف، مثل الورق والقماش، مباشرة لتجنب الإضرار بها. بدلاً من ذلك، يُرجى نفضها بالهواء النظيف لإزالة الأتربة الموجودة على سطح العدسة.
- لا تغسل الجهاز بالمواد الكيميائية أو المنظفات أو أي سائل لتجنب تآكل لوحة الدوائر بسبب ماء المطر والرطوبة والسوائل ذات المحتوى المعدني.
- عليك إبقاء الجهاز ومكوناته وملحقته بعيداً عن متناول الأطفال.
- تأكد من استخدام الجهاز في بيئة جافة وجيدة التهوية.
- لا تقم بتخزين الجهاز في أماكن عالية السخونة أو عالية البرودة للغاية لأن درجات الحرارة المرتفعة للغاية قد تنقل من العمر التشغيلي للأجهزة الإلكترونية. ضع الجهاز واستخدمه في بيئة تتراوح درجة حرارتها ما بين 40 و 0 درجة مئوية.
- لا تضع الجهاز في أي جهاز تسخين (مثل المجفف أو فرن الميكروويف) للتجفيف.
- لا تُخرج الجهاز بقوة من مكانه أو تضع حواجز فوقه أو على الجزء الخلفي منه لتجنب الإضرار بالجهاز.
- لا تقف بالجهاز أو تصدمه أو تهزه بحدة لكي تتجنب الإضرار بلوحة الدوائر الداخلية.
- لا تحاول تفكيك الجهاز أو تجميعه بنفسك. إذا وقعت أي مشكلة، فالرجاء التواصل مع قسم خدمة ما بعد البيع في شركة XGIMI.
- لا تقم بإصلاح أي منتج بنفسك. إذا تعذر تشغيل الجهاز أو أي من مكوناته بشكل سليم، فعليك الرجوع إلى قسم خدمة ما بعد البيع في شركة XGIMI في الوقت المناسب أو إرجاعه إلى المصنع للإصلاح.
- عند تراكم الغبار على قماش الهيكل، استخدم فرشاة صغيرة أو مكنتسة كهربائية صغيرة لإزالته.
- في أثناء حركة الغطاء التلقائي للعدسة، تأكد من عدم وجود أي عوائق بحيث يمكن فتح الغطاء التلقائي للعدسة أو إغلاقه بشكل سليم.
- لا تضع يديك حول غطاء العدسة في أثناء حركة الغطاء التلقائي للعدسة أو قد تتعرض للقرص.
- إذا تعذر فتح الغطاء التلقائي للعدسة أو إغلاقه بشكل سليم، فافحصه لتتبين احتمالية وجود عوائق حول غطاء العدسة والفضيب المنزلق. أزل العوائق وحاول مرة أخرى.
- لا تضغط الغطاء التلقائي للعدسة أو تسمح به بقوة؛ فقد يتسبب ذلك في تضرره.

يمكنك الضغط على الزر ⑤ في جهاز التحكم عن بُعد لضبط إعدادات الجهاز في أي وجهة بشكل سريع. لتكوين المزيد من الإعدادات، انتقل إلى صفحة [كل الإعدادات].

تشمل الإعدادات الرئيسية الآتي:

#### السطوح

في إعدادات السطوح، يمكنك الضغط على الزر ⑥ ⑦ للتبديل بين المستويات من 1 إلى 10 لوضع السطوح. إذا كنت تريد مستوى سطوح أعلى، يمكنك تمكين المستوى 10+ للدخول إلى وضع التعزيز.

#### وضع الصورة

يمكنك الاختيار من بين أوضاع مختلفة للصورة حسب اختلاف المحتوى (مثل الأفلام والمباريات الرياضية والتلفزيون والألعاب) عند مشاهدة محتوى أو أفلام عبر وصلة HDMI، وذلك لتحظى بمتعة تجربة المشاهدة المثلى.

القياسي: لغالبية سيناريوهات الاستخدام اليومية

التلفزيون: لمشاهدة المسلسلات التلفزيونية

الأفلام: لمشاهدة الأفلام

الرياضة: لمشاهدة الفعاليات الرياضية

مفعم بالحوية: لألوان مفعمة بالحوية بدرجة أكبر

المخصص: يمكنك تخصيص معالم الصورة، مثل التباين والتشبع والوضوح وتقليل

التشويش ومستويات تعويض الحرارة

القدرة المرتفعة: لدرجات السطوح الأعلى

الألعاب: لتشغيل ألعاب الفيديو مع زمن استجابة منخفض

#### تأثير الصوت

نتيح لك XGIMI AURA 2 جودة صوت احترافية من خلال صوت DTS Studio Sound و Harman Kardon. لتحظى بمتعة تجربة الصوت المثلى، حدد تأثيرات صوت مختلفة للسيناريوهات المختلفة، مثل الأفلام والموسيقى والمباريات الرياضية.

## 6 وضع "توفير الطاقة"

سيقال الجهاز من السطوح تلقائياً عندما لا يكتشف أي شخص. وبعد مرور بعض الوقت، ستطفئ الشاشة تلقائياً. ستعود الشاشة مرة أخرى إلى وضع التشغيل تلقائياً عند اكتشاف شخص ما. تبلغ مدة الانتظار الافتراضية قبل انطفاء الشاشة 15 دقيقة، ويمكن ضبطها حسب التفضيلات الشخصية.

### تنبيه

تمة خطر اشتعال حريق أو حدوث انفجار إذا تم استبدال النوع الصحيح من البطارية بأخرى غير صحيحة. استبدال بطارية بنوع غير صحيح قد يؤدي إلى ابطال وسيلة الحماية (على سبيل المثال في حال استعمال بعض أنواع بطاريات الليثيوم)؛  
التخلص من البطارية بإلقائها في النيران أو فرن ساخن أو سحق البطارية أو قطعها بآلة ميكانيكية قد يؤدي إلى حدوث انفجار؛  
ترك البطارية في بيئة محيطة ذات درجة حرارة عالية لأقصى درجة يمكن أن يتسبب في حدوث انفجار أو تسرب لسوائل أو غازات قابلة للاشتعال؛  
قد يؤدي تعريض البطارية لضغط هواء منخفض لأقصى درجة إلى حدوث انفجار أو تسرب لسوائل أو غازات قابلة للاشتعال.

## تحذير لجنة الاتصالات الفيدرالية (FCC)

يفي الجهاز بالأحكام الواردة في الجزء 15 من قاعدة لجنة الاتصالات الفيدرالية (FCC).  
تستوفي العملية الشرطين التاليين:

- 1) لن يتسبب الجهاز في حدوث تداخل ضار، وكذلك
- 2) يجب أن يستقبل الجهاز أي تداخل يتم تلقيه، بما في ذلك التداخل الذي قد يؤدي إلى عمليات عرضية. يجب أن يتأكد دليل المستخدم أو تعليمات التشغيل للمستخدمين بأن التعديل والاستبدال المقصودين أو غير المقصودين للراديوياتورات من دون موافقة صريحة من جهة الامتثال المسؤولة قد يؤديان إلى منع المستخدم من تشغيل الجهاز. إذا تم توفير الدليل في شكل آخر غير الشكل الورقي، كأن يتم توفيره على قرص كمبيوتر عبر الإنترنت، فمن الممكن أن تكون المعلومات المطلوبة في القسم مضمنة في الدليل في النموذج البديل مع افتراض إمكانية وصول المستخدمين إلى معلومات الواردة في النموذج.

ملحوظة: تم اختبار الجهاز للوفاء بالقيود الواردة في الجزء 15 من قاعدة لجنة الاتصالات الفيدرالية (FCC) بشأن الأجهزة الرقمية من الفئة B. تهدف هذه القيود إلى توفير الرقمية الفعالة من التداخل الضار في المباني السكنية. إذا لم يتم التركيب والاستخدام وفقاً للتعليمات، فسيقوم الجهاز بتوليد طاقة ترددات رديوية وسيتم بنيتها على هيئة إشعاع، وقد يتسبب في حدوث تداخل ضار في الاتصالات الراديوية. ومع ذلك، ليس ثمة ما يضمن عدم حدوث تداخل في عملية تركيب بعضها. إذا تسبب الجهاز في حدوث تداخل ضار في استقبال إشارة الراديو أو التلفزيون (بم تحديد ذلك عن طريق إيقاف الجهاز وتشغيله)، فلننا نقترح أن يحاول المستخدمون إصلاح التداخل من خلال إجراء أو أكثر من الإجراءات التالية:

- تغيير اتجاه هوائي الاستقبال.
- زيادة المسافة بين الجهاز وجهاز الاستقبال.
- قم بتوصيل الجهاز بماخذ تيار على دائرة مختلفة عن تلك التي يتصل بها جهاز الاستقبال.
- ارجع إلى الموزعين أو فنيي الراديو/التلفزيون المتمرسين لطلب المساعدة
- يعمل هذا الجهاز كجهاز تابع ويعمل في النطاق 2.4 جيجاهرتز (2402-2480 ميجاهرتز، 2412-2462 ميجاهرتز) أو 5 جيجاهرتز (5.180-5.240 جيجاهرتز، 5.260-5.320 جيجاهرتز، 5.500-5.700 جيجاهرتز، 5.745-5.825 جيجاهرتز).

## صيانة معدات الاتصالات (CE)

1. يجب استخدام المنتج بحذر مع سماعه الأذن؛ فقد يؤدي ضغط الصوت الزائد من سماعات الأذن وسماعات الرأس إلى فقدان السمع.
2. يجب عدم توصيل المنتج إلا بواجهة USB من الإصدار USB2.0 (بجهد 5 فولت تيار مباشر، 0.5 أمبير).
3. نطاق درجة حرارة التشغيل للوحدة تحت الاختبار (EUT): 0 درجة مئوية - 40 درجة مئوية.
4. مصدر الطاقة ADP (التقييم): من 100 فولت إلى 240 فولت من التيار المتردد، 60/50 هرتز، 3.25 أمبير.
5. لتجنب حدوث ضرر محتمل للسمع، يجب عدم الاستماع إلى مستويات صوت صاخبة لفترات طويلة.
6. يتوافق الجهاز مع مواصفات التردد الاسلاكى عند استخدامه على مسافة تبلغ 20 سم من جسمك.



## إعلان المطابقة

تعلن شركة XGIMI Technology Co., Ltd. بموجب هذا المستند أن نوع جهاز الراديو WM03B يتوافق مع توجيه رقم 2014/53/EU. النص الكامل لإعلان المطابقة في الاتحاد الأوروبي متاح على عنوان الإنترنت التالي:

<https://global.xgimi.com/pages/product-support>

يُسمح باستخدام هذا المنتج في بعض الدول الأعضاء في الاتحاد الأوروبي.

على سبيل المثال، يمكن استخدام الجهاز في الدول الأعضاء الآتية ذكرها:

تقتصر العمليات في النطاق 5.15-5.35 جيجاهرتز على الاستخدام الداخلي فقط.

ينطبق هذا التردد على الدول الأعضاء أو المنطقة الجغرافية التالية ضمن نطاق أي دولة عضو تسري فيها قيود على الإدخال في الخدمة أو متطلبات ترخيص الاستخدام.

يتم استخدام قارئة توصيل الجهاز بوصفها جهاز فصل تيار، ويجب أن يظل جهاز فصل التيار قابلاً للتشغيل بسهولة.

!			
BE	EL	LT	PT
BG	ES	LU	RO
CZ	FR	HU	SI
DK	HR	MT	SK
DE	IT	NL	FI
EE	CY	AT	SE
IE	LV	PL	UK

## تحذير إدارة الابتكار والعلوم والتنمية الاقتصادية (ISED)

يحتوي هذا الجهاز على جهاز (أجهزة) إرسال/استقبال مُعفى من التراخيص ويتوافق مع مواصفات معايير الأجهزة الراديوية الصادرة عن إدارة الابتكار والعلوم والتنمية الاقتصادية (ISED) الكندية. يخضع التشغيل للشرطين التاليين:

- 1) قد لا يتسبب هذا الجهاز في حدوث تداخل
- 2) وقد يستقبل هذا الجهاز أي تداخل، بما في ذلك التداخل الذي قد يتسبب في تشغيل الجهاز على نحو غير مرغوب فيه.

خضع الجهاز للتقييم وفاءً بالمتطلبات العامة للتعرض للتردد الاسلاكى.

UK CA CE RoHS EAC

يُرجى الرجوع إلى المعلومات الظاهرة على الحاوية الخارجية السفلية للاطلاع على المعلومات المتعلقة بالمواصفات الكهربائية والأمان قبل تركيب الجهاز أو تشغيله.  
يجب توصيل الجهاز بماخذ تيار كهربائي رئيسي يشتمل على وصلة تأريض واقية.  
قايس التيار الرئيسي، أو قارئة توصيل الجهاز، هو جهاز فصل تيار. سوف يتم تركيب ماخذ التيار بالقرب من الجهاز، ويجب أن يكون الوصول إليه سهلاً.

تحذير

## بيان التعرض للإشعاع

بالنسبة إلى جهاز التحكم عن بُعد، يتوافق هذا الجهاز مع حدود التعرض للإشعاع الصادرة عن لجنة الاتصالات الفيدرالية (FCC) ولجنة الاتصالات الدولية (IC) والمنصوص عليها للبيئة غير الخاضعة للرقابة.

لا يجوز وضع جهاز الإرسال أو تشغيله مع أي هوائي أو جهاز إرسال آخر.

بالنسبة إلى جهاز عرض الليزر، يفي الجهاز بحدود التعرض للإشعاع الصادرة عن لجنة الاتصالات الفيدرالية (FCC) ولجنة الاتصالات الدولية (IC) والمحددة للبيئات غير الخاضعة للرقابة. عند تركيب الجهاز وتشغيله، يجب أن تكون المسافة ما بين الرادياتير والهيكِل 20 سم على الأقل.

ملحوظات: النطاق الترددي 5150-5250 ميغاهرتز هو نطاق مخصص للاستخدام الداخلي فقط.

يطبق هذا النطاق التردد على الدول الأعضاء أو المنطقة الجغرافية التالية ضمن نطاق أي دولة عضو تسري فيها قيود على الإذلال في الخدمة أو متطلبات ترخيص الاستخدام.

تعليمات التخلص من المنتجات المستعملة:

تم تصميم المنتج وتصنيعه بمواد خام عالية الجودة ومكونات قابلة لإعادة التدوير.



هذا الرمز الموجود على المنتج يشير إلى أنه يخضع للحماية بموجب التوجيه رقم 2012/19/EU.



## تحذير

1. لا تفتح الجهاز لتجنب خطر التعرض لصدمة كهربائية.
2. بخصوص كل أعمال الفحص الداخلية، يُرجى التواصل مع مركز خدمة العملاء المعتمد.
3. قد ينبعث من هذا المنتج إشعاع بصري خطير. تُحظر إبطالة النظر إلى الأشعة التشغيلية. فقد يؤدي ذلك إلى الإضرار بالعين.

وبخصوص أي مصدر سامع، تُحظر إزالة النظر في الشعاع المباشر، وذلك بموجب معيار IEC 62471-5:2015

هذا المنتج متوافق مع المعيارين 1040.11 و CFR 1040.10 21 باستثناء التوافق كمجموعة المخاطر 2 LIPas الوارد تعريفها في المعيار IEC 62471-5:Ed.1.0.

لمزيد من المعلومات، راجع إشعار سلامة منتجات الليزر رقم 57 المؤرخ بتاريخ 8 مايو 2019. الخرج الأقصى لإشعاع الليزر: 0.39 مللي وات

الطول الموجي: 449-461 نانومتر، 635-647 نانومتر

منتج الليزر الاستهلاكي، المعيار EN 50689:2021

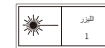

IEC 60825-1:2014



RG2

\* لا تستخدم إلا الملحقات/الإكسسوارات المحددة أو الواردة من طرف جهة التصنيع.

\* اطمئن أن هذا المنتج قد تبيعت منه أمانة ضوئية ضارة.

## مواصفات الشبكة اللاسلكية

- النطاق الترددي لجهاز الإرسال عبر تقنية Bluetooth: 2402 ميغاهرتز - 2480 ميغاهرتز
- قدرة جهاز الإرسال عبر تقنية <10 Bluetooth: ديسيبيل مللي وات (EIRP)
- شبكة Wi-Fi: IEEE 802.11 a/b/g/n/ac/ax (2.4 جيجاهرتز/5 جيجاهرتز)
- النطاق الترددي لجهاز الإرسال عبر شبكة Wi-Fi بتردد 2.4 جيجاهرتز: 2412 - 2472 ميغاهرتز
- قدرة جهاز الإرسال عبر شبكة Wi-Fi بتردد 2.4 جيجاهرتز: <20 ديسيبيل مللي وات (EIRP)
- النطاق الترددي لجهاز الإرسال عبر شبكة Wi-Fi بتردد 5 جيجاهرتز: 5.15-5.35 جيجاهرتز، 5.470-5.725 جيجاهرتز، 5.850-5.725 جيجاهرتز
- قدرة جهاز الإرسال عبر شبكة Wi-Fi بتردد 5 جيجاهرتز: 5.15-5.25 جيجاهرتز <23 ديسيبيل مللي وات (EIRP)، 5.25-5.35 جيجاهرتز <20 ديسيبيل مللي وات (EIRP)، 5.470-5.725 جيجاهرتز <20 ديسيبيل مللي وات (EIRP)، 5.725-5.825 جيجاهرتز <13.98 ديسيبيل مللي وات (EIRP)
- يعمل هذا المنتج الذي هو عبارة عن جهاز رادار ذي الموجات المليمترية بنطاق تردد 24 جيجاهرتز في النطاق الترددي بين 24.00 جيجاهرتز و 24.25 جيجاهرتز ويمتاز بقدرة إرسال قصوى تبلغ 100 مللي وات (EIRP).

ملحوظة: هذه القدرة مخصصة للاتحاد الأوروبي فقط